

A191/200/2016

# **CRS- och DAC2- årsanmälningar**

Teknisk tillämpning

## Innehållsförteckning

<b>1</b>	<b>TEKNISK TILLÄMPNING AV CRS- OCH DAC2-ÅRSANMÄLNINGAR.....</b>	<b>7</b>
1.1	XML-exempeldokument.....	7
1.2	Så här läser du dokumentet.....	7
<b>2</b>	<b>WEBBTJÄNSTEN ILMOITIN.FI.....</b>	<b>8</b>
2.1	Tekniska fakta i anslutning till filen.....	9
<b>3</b>	<b>INLÄMNANDE AV ANMÄLNING.....</b>	<b>9</b>
<b>4</b>	<b>NOLLANMÄLAN.....</b>	<b>10</b>
<b>5</b>	<b>KORRIGERINGSFÖRFARANDE.....</b>	<b>10</b>
<b>6</b>	<b>XML-SCHEMATS STRUKTUR.....</b>	<b>11</b>
6.1	MessageSpec.....	11
6.1.1	Contact.....	14
6.2	ReportingFI.....	15
6.3	ReportingGroup.....	16
6.3.1	AccountReport.....	16
6.4	Gemensamma strukturer.....	25
6.4.1	Name-strukturer.....	25
6.4.2	Address-strukturer.....	26
6.4.3	DocSpec-strukturer.....	30
<b>7</b>	<b>KONTROLLER SOM WEBBTJÄNSTEN ILMOITIN GÖR.....</b>	<b>32</b>
<b>8</b>	<b>ANMÄRKNINGAR SOM WEBBTJÄNSTEN ILMOITIN GER.....</b>	<b>36</b>
<b>9</b>	<b>MER INFORMATION OCH LÄNKAR.....</b>	<b>38</b>

## VERSIONSHISTORIA

Version	Datum	Innehåll och att observera
V 3.0	19.3.2024	Uppdaterad punkt:  7 Kontroller som webbtjänsten Ilmoitin gör  Lagts till text i kontrollerna om en situation där filen inte kan kontrolleras. Kontrollen fanns redan i Ilmoitin, har nu lagts till i den tekniska tillämpningsanvisningen
V 2.9	28.8.2023	Uppdaterade punkter  1.1 XML-exempeldokument  En anvisning om att öppna bifogade filer har lagts till  5 Korrigeringsförfaranden  En anvisningstext om hur ResCountryCode-korrigeringar ska göras har lagts till  7 Kontroller som tjänsten Ilmoitin gjort  Kontrollen 'Individual/TIN/@IssuedBy' som redan finns i Ilmoitin har också lagts till den tekniska tillämpningsanvisningen
V 2.8	28.3.2023	Uppdaterats punkterna  5 Korrigeringsförfarande  8 Anmärkningar som webbtjänsten Ilmoitin ger
V 2.7	30.3.2022	6.3.1.7 Payment
V 2.6	14.12.2021	Uppdaterats punkterna  boolean: true eller false. Tidigare boolean: True eller False  5 Korrigeringsförfarande - texten har förtydligats  7 Kontroller som webbtjänsten Ilmoitin gör  8. Anmärkningar som webbtjänsten Ilmoitin ger
V 2.5	11.6.2021	Uppdaterats punkterna  6.3.1 AccountReport; AccountTreatment och Self-Certification element  6.4.2.1 AddressFix - Anvisningstexten har uppdaterats  7. Kontroller som webbtjänsten Ilmoitin gör

V 2.4	9.4.2021	Uppdaterats punkt 2 Webbtjänsten Ilmoitin.fi
V 2.3	30.3.2021	- Uppdaterats punkt 7. Kontroller som webbtjänsten Ilmoitin gör .../Address/AddressFix/City
V 2.2	13.1.2021	Uppdaterats punkt 6.2 ReportingFI - IN element (issuedBy och INType attribut)
V 2.1	17.12.2020	Punkt 1.1 XML-exempeldokumentet. En exempelfil om raderingen av enskilda kontouppgifter har lagts till  Punkt 5 Korrigeringsförfarandena. Det har preciserats hur enskilda kontouppgifter kan tas bort  Punkt 6.3.1 AccountReport. De uppgifter som ska lämnas i elementet Self-Certification har preciserats.
V 2.0	4.12.2020	Uppdaterats punkt 2 Webbtjänsten Ilmoitin.fi
V 1.9	10.11.2020	Ändringarna i version 1.9 tas i bruk i Ilmoitin från och med 15.12.2020.  Typerna av element och attribut har ändrats. Minimi- och maximilängderna för element och attribut har uppdaterats så att de motsvarar CRS 2.0. Tillägget av en minimilängd innebär att element för vilka en minimilängd har angetts inte längre kan lämnas tomma. I sådana fall där element tidigare har anmälts tomma ska elementen i fortsättningen inte anmälas alls om det inte finns någon uppgift som ska anmälas.  Exempel på postboxelementet som finns i Address-strukturen och som i fortsättningen inte längre kan lämnas tomt vid anmälan. Ett tomt element ser ut så här:  <ul style="list-style-type: none"> <li>• &lt;taxfi:POB&gt;&lt;/taxfi:POB&gt;</li> </ul> eller  <ul style="list-style-type: none"> <li>• &lt;taxfi:POB/&gt;</li> </ul> Uppdaterade punkter  1 Teknisk tillämpning av CRS- och DAC2-årsanmälningar (XML-exempeldokument har flyttats till punkt 1.1)  2 Webbtjänsten Ilmoitin.fi (punkterna som gäller identifiering)  9 Mer information och länkar (XML-exempeldokumentet har överförts till punkt 1.1 XML-exempeldokument)
V 1.8	19.10.2020	Uppdaterats punkterna

		<p>6.4.2 Address-strukturer</p> <p>6.4.2.2 AddressFree</p> <p>8. Anmärkningar som webbtjänsten Ilmoitin ger</p>
V 1.7	21.8.2020	<p>Uppdaterats punkterna</p> <p>6.1 och 6.4.3. Element CorrMessageRefId</p>
V 1.6	9.6.2020	<p>Uppdaterats punkterna</p> <p>7. Kontroller som webbtjänsten Ilmoitin gör och</p> <p>8. Anmärkningar som webbtjänsten Ilmoitin ger</p>
V1.5	17.9.2019	<p>Lagts till punkterna</p> <p>7. Kontroller som webbtjänsten Ilmoitin gör och</p> <p>8. Anmärkningar som webbtjänsten Ilmoitin ger</p> <p>Uppdaterats xml-exemplen</p>
V1.4	7.12.2018	<p>Preciseringar t.ex. i 6.3.1.5 Controlling Person och 6.4.2.2 Address-Free</p>
V1.3	4.12.2017	<p>Ändringar och preciseringar i följande punkter:</p> <ul style="list-style-type: none"> <li>- Timestamp</li> <li>- AccountTreatment</li> <li>- SelfCertification</li> <li>- AccountType</li> <li>- UndocumentedAccount</li> <li>- DormantAccount</li> <li>- AccountHolder(Individual&amp;Organisation): ResCountryCode och TIN issuedBy</li> <li>- AccountHolderType</li> <li>- ControllingPerson</li> <li>- Address</li> <li>- DocRefId</li> </ul> <p>exempel-Xml</p>
V1.2	13.6.2017	<p>Ilmoitin kontrollerar den teckenuppsättning som använts.</p> <p>Radering av en ogrundad anmälan har preciserats.</p> <p>Namnrymden som ska användas på anmälan är "taxfi".</p>

		<p>Nya kontroller i följande:</p> <ul style="list-style-type: none"> <li>- Element AccountNumber</li> <li>- Attribut ClosedAccount och element AccountBalance</li> </ul> <p>Element AccountHolderType och ControllingPerson- struktur</p>
V1.1	23.11.2016	<p>Ändringar i följande punkter:</p> <ul style="list-style-type: none"> <li>- Tabell 2 lagts till i punkt 2.1 Tekniska fakta i anslutning till filen</li> <li>- MessageRefId</li> <li>- AccountHolder / Individual/ TIN</li> <li>- AccountHolder / Organisation / IN</li> <li>- SelfCertification</li> <li>- DocSpec / CorrMessageReID</li> </ul> <p>DocSpec / CorrDocRefId</p>
V1.0	31.5.2016	Anvisning för skatteåret 2016.

# 1 TEKNISK TILLÄMPNING AV CRS- OCH DAC2-ÅRSANMÄLNINGAR

Med CRS- och DAC2-anmälningar ges årsanmälningar som avses i 17 b och c § i lagen om beskattningsförfarande och i Skatteförvaltningens beslut 17.5.2016 (dnr A35/200/2016) om skyldigheten att lämna uppgifter om finanskonton. Så kallade FATCA-uppgifter som gäller amerikanska kontoinnehavare enligt 17 a § i lagen om beskattningsförfarande ska ges på en separat FATCA-årsanmälan. Uppgifter som lämnats på en FATCA-årsanmälan lämnas inte på nytt med denna årsanmälan.

Till de tekniska delarna baserar sig den finländska årsanmälan på OECD:s anvisning "Common Reporting Standard" och EU-kommissionens anvisning "AEOI DAC2 - Technical Specifications".

Skatteförvaltningens anvisning om tillämpning av 17 b, c och d § i lagen om beskattningsförfarande ska tas i beaktande vid CRS- och DAC2-årsanmälningar.

Denna anvisning kompletterar och preciserar förfaringssätten för rapportering av CRS- och DAC2-uppgifter i Finland. Detta dokument beskriver hur Skatteförvaltningens schema för anmälan av CRS- och DAC2-uppgifter bör tillämpas.

CRS- och DAC2-årsanmälningar består av följande strukturer på huvudnivå i följande ordning:

- MessageSpec, som innehåller uppgifter som individualiserar årsanmälan och det finansiella institutet som lämnar in rapporter.
- ReportingFI, som innehåller uppgifterna om det uppgiftsskyldiga finansiella institutet.
- ReportingGroup, som innehåller AccountReport-strukturen. Antalet AccountReporter kan vara 0–n st. och varje AccountReport innehåller uppgifter om det konto som rapporteras och kontoinnehavaren.

Till dokumentet har bifogats ett XML-exempeldokument som uppfyller Skatteförvaltningens krav på obligatoriska uppgifter.

## 1.1 XML-exempeldokument

Nedan finns XML-exempeldokument som uppfyller Skatteförvaltningens krav på obligatoriska uppgifter. Om den bifogade filen XML inte öppnas direkt får du filen öppnad genom att först spara denna PDF-fil på din dator och sedan öppna den med en separat skärmläsare (exempelvis Adobe Acrobat).



## 1.2 Så här läser du dokumentet

Dokumentet är avsett i första hand för dem som producerar CRS- och DAC2-årsanmälningar.

Anteckningen 0...∞ i elementets högra nedre hörn anger att elementet kan förekomma 0–n gånger (kan saknas helt) och anteckningen 1...∞ betyder att elementet kan förekomma 1–n gånger (minst en förekomst).

Element som antecknats med en enhetlig linje är obligatoriska element som alltid finns med i anmälan. Om elementet antecknats med en streckad linje, är elementet valfritt. Några element som antecknats som valfria i schemat är ändå obligatoriska och deras existens och innehåll kontrolleras i webbtjänsten Ilmoitin.fi.

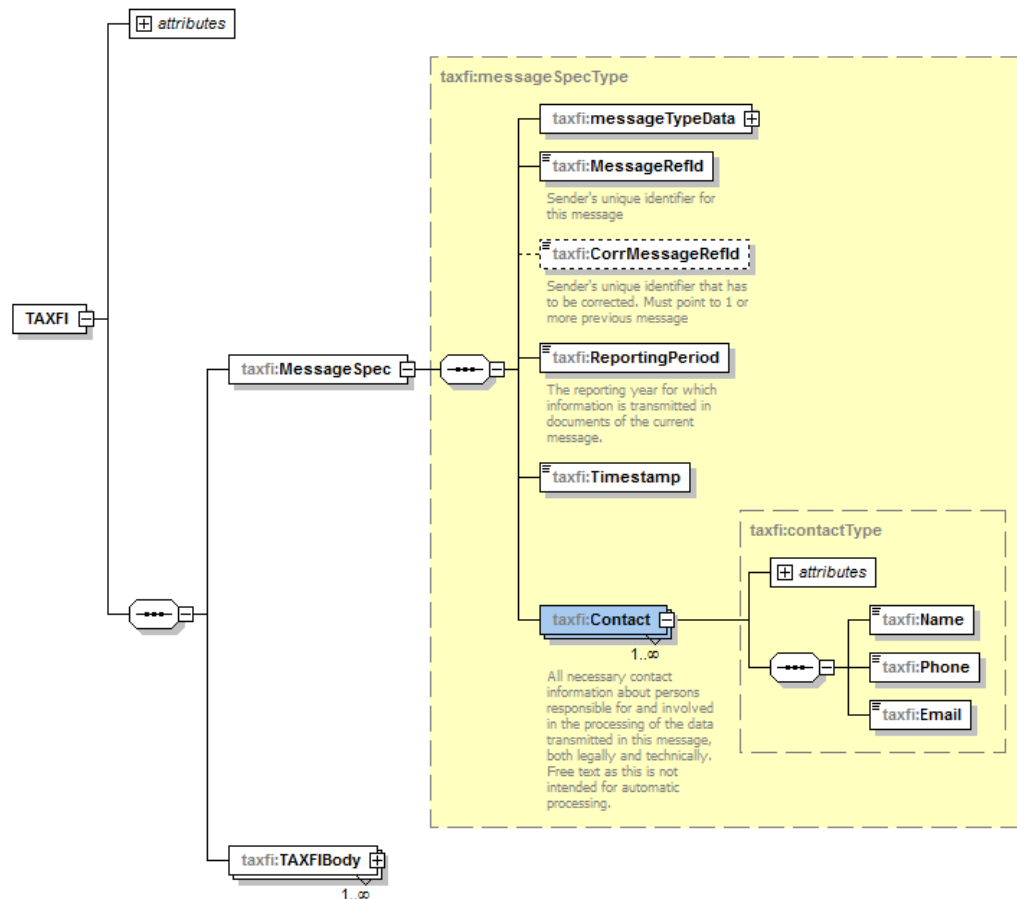

## 2 WEBBTJÄNSTEN ILMOITIN.FI

CRS- och DAC2-årsanmälningar kan bara skickas elektroniskt via webbtjänsten Ilmoitin.fi. Ilmoitin.fi består av både en webbläsarbaserad tjänst och gränssnittet Web Services. Ilmoitin.fi har en testmiljö och en produktionsmiljö. Webbläsartjänsten för testmiljön finns på <https://testi.ilmoitin.fi/>. Produktionsmiljön finns på [www.ilmoitin.fi](http://www.ilmoitin.fi). Adresserna till WebServices-gränssnitten kan du begära per e-post från [tamo.tk@vero.fi](mailto:tamo.tk@vero.fi).

För att skicka material i tjänsten måste man identifiera sig. Katso-autentiseringen och användningen av Katso-auktoriseringar i Skatteförvaltningens tjänster upphör den 31 augusti 2021. Därefter används endast Suomi.fi-identifiering och Suomi.fi-fullmakter. Information om Suomi.fi-identifiering och om Suomi.fi-fullmakter finns under följande länkar:

- Suomi.fi-fullmakter: <https://www.suomi.fi/fullmakter>
- Information om Suomi.fi-fullmakter: <https://www.suomi.fi/anvisningar-och-stod/information-om-fullmakter>
- Så här ger du en Suomi.fi-fullmakt för att sköta skatteärenden: <https://www.skatt.fi/sv/skatteforvaltningen/kontakta-oss/etjanster/fullmakter/>

Kontrollera [här](#) hurdant autentiserings sätt och hurdan behörighet det krävs för dataflödet.



För närvarande behövs det ingen separat Suomi.fi-fullmakt för att lämna CRS/DAC2-årsanmälan. Identifieringen i Suomi.fi räcker som fullmakt.

## 2.1 Tekniska fakta i anslutning till filen

Anmälan's filstorlek får vara högst 100 megabyte. Om filstorleken överskrider 100 megabyte ska uppgifterna lämnas genom att fördela dem på anmälningar som är under 100 megabyte var. När årsanmälningsuppgifterna anmäls i flera delar, dvs. i flera anmälningar ska varje anmälan ha en individuell MessageRefId.

Kodning för årsanmälan är UTF-8. För kompatibilitet ska enligt UTF-8 kodade tecken-snittet ISO8859-1 användas. I praktiken betyder det t.ex. att kyrilliska alfabet inte får användas. Filen får inte innehålla tecknet Byte Order Mark (BOM). Ilmoitin kontrollerar den teckenuppsättning som ska användas.

Specialtecknen ska konverteras till det format som visas i nedanstående tabell.

Tecken	Beskrivning	Format som entitet
&	et-tecken	&amp; obligatorisk konvertering
<	mindre än	&lt; obligatorisk konvertering
>	större än	&gt; obligatorisk konvertering
'	apostrof	&apos; obligatorisk konvertering
"	citattecken	&quot; obligatorisk konvertering

Tabell 1. Format för specialtecken i data.

I den följande tabellen finns ytterligare begränsningar för tecknen som får användas i dokumentet.

Tecken	Beskrivning	Format som entitet
--	dubbelstreck	Existerar inte, tecknet får inte förekomma på xml-anmälan
/*	snedstreck asterisk	Existerar inte, tecknet får inte förekomma på xml-anmälan
&#	et-tecken hashtecken	Existerar inte, tecknet får inte förekomma på xml-anmälan

Tabell 2. Ytterligare begränsningar för specialtecken

## 3 INLÄMNANDE AV ANMÄLNING

CRS- och DAC2-årsanmälningar för föregående kalenderår lämnas före slutet av januari i enlighet med Skatteförvaltningens beslut om skyldigheten att lämna uppgifter. Med en CRS- och DAC2-årsanmälan lämnas in uppgifter för ett enda uppgiftsskyldigt finansinstitut.

Alla CRS- och DAC2-uppgifter får lämnas på en årsanmälan.

## 4 NOLLANMÄLAN

Om det anmälningsskyldiga finansiella institutet inte har någonting att anmäla med hänsyn till CRS- och DAC2-uppgifter (17 b eller c § i lagen om beskattningsförfarande) ska institutet uppfylla sin skyldighet att lämna uppgifter genom en s.k. nollanmälan.

Nollanmälan lämnas genom att man fyller i uppgifterna om årsanmälan, detaljerade uppgifter om det finansiella institutet och finansiella institutets kontaktuppgifter i strukturen MessageSpec, samt ger MessageTypeIndic-elementet värdet "CRS703".

Detaljerna om det anmälningsskyldiga finansiella institutet fylls i strukturen ReportingFI.

Om det är fråga om en nollanmälan, kontrollerar Ilmoitin.fi att det inte finns AccountReport-strukturer i filen. Ett exempel på en nollanmälan beskrivs i punkten [1.1 XML-exempeldokument](#) i dokumentet Nollailmoitus\_2020.xml.

## 5 KORRIGERINGSFÖRFARANDE

Årsanmälan som lämnats för det föregående året kan korrigeras fram till den 31 juli med en helt ny ersättande årsanmälan som ersätter den tidigare skickade anmälan i sin helhet. I den ersättande årsanmälan ska användas värdet OECD1 i DocTypeIndic-elementet. I den ersättande årsanmälan ska MessageRefId vara exakt samma som i den tidigare lämnade årsanmälan som man har för avsikt att ersätta. Om man enbart behöver lägga till nya konton som ska anmälas, kan man alternativt i fråga om dessa konton lämna en separat ny anmälan som har ett annat MessageRefId. Denna anmälan ersätter då inte den tidigare anmälan utan kompletterar helheten av anmälningar. Uppgiftslämnaren ska se till att det i helheten av anmälningar ingår alla konton som ska rapporteras.

Den ersättande anmälan kan också vara en nollanmälan. Om den tidigare lämnade anmälan inte kan ersättas med en nollanmälan och man i stället vill ta bort en tidigare lämnad ogrundad anmälan helt och hållet innan det är möjligt att lämna en korrigeringsanmälan, ska Skatteförvaltningen kontaktas per e-post på adressen [fatca@vero.fi](mailto:fatca@vero.fi).

Efter det ovan nämnda datumet ska korrigeringar inte skickas med ersättande årsanmälan utan i stället med korrigeringsanmälan genom att använda korrigeringsförfarandet nedan. Korrigeringsanmälningar kan lämnas in fr.o.m. 1.9.

Årsanmälningar kan korrigeras så att korrigeringarna riktas till enskilda strukturdelar i årsanmälan. Varje "självständig" strukturdel (ReportingFI, AccountReport) har en egen DocRefId och DocTypeIndic samt för korrigeringar en egen CorrDocRefId och CorrMessageRefId. Uppgifterna i en korrigeringsanmälan ska alltid hänföras till en tidigare årsanmälan, dvs. CorrMessageRefId-elementet ska ha samma värde i alla sektioner.

DocTypeIndic-elementets värden på en korrigeringsanmälan:

- OECD0: Används bara för strukturdelen ReportingFI när det uppgiftsskyldiga finansinstitutets uppgifter inte har ändrats.
- OECD1: Används alltid för anmälan av nya uppgifter som inte har anmälts tidigare eller som har tagits bort tidigare.
- OECD2: Används för korrigering av tidigare anmälda uppgifter.
- OECD3: Används för radering av tidigare anmälda uppgifter.

En och samma korrigeringsanmälan får inte innehålla både nya data (DocTypeIndic=OECD1), korrigeringar (OECD2) och raderingar (OECD3). Samma korrigeringsanmälan kan endast innehålla sådana AccountReport-element som har samma DocTypeIndic-värden.

Exempelvis i situationer där endast enskilda AccountReport-strukturer vill tas bort, anges i ReportingFI-strukturen i DocTypeIndic-elementet värdet OECD0 (CorrDocRefId och CorrMessageRefId anges inte för denna strukturs del), och i DocTypeIndic-elementet för de AccountReport-strukturer som tas bort anges värdet OECD3.

Du håller på att ta bort eller korrigera ReportingFI-strukturen. DocTypeIndic för ReportingFI-strukturen kan vara OECD2 endast om ett fel har upptäckts i ReportingFI-strukturen och håller på att korrigeras. ReportingFI-strukturen får tas bort endast om syftet är att ta bort en tidigare lämnad anmälan i sin helhet.

Om det finns behov av att korrigera uppgiften ResCountryCode om kontoinnehavaren eller den kontrollerande personen så att det i stället för den tidigare angivna landskoden ska anges en helt annan landskod (till exempel SE har angetts tidigare men den rätta landskoden är DE), ska den ursprungliga kontouppgiften först tas bort med en raderingsanmälan (OECD3). Efter raderingen ska det korrigerade kontot anges som en ny uppgift (OECD1) med den rätta landskoden.

Om det finns behov av att lägga till en landskod ResCountryCode som saknas i fråga om den anmälda kontoinnehavaren eller kontrollerande personen (till exempel SE har angetts tidigare men också landskoden DE borde ha angetts), ska den ursprungliga kontouppgiften först tas bort med en raderingsanmälan (OECD3). Efter raderingen ska det korrigerade kontot anges som en ny uppgift (OECD1) med de rätta landskoderna.

Om man med en korrigeringsanmälan efter 31.8 vill ta bort en tidigare lämnad ogrundad anmälan ska alla strukturdelar tas bort med DocTypeIndic-värde "OECD3" för att alla uppgifter i den ogrundade anmälan tas bort från mottagarländerna (se [1.1 XML-exempeldokument](#)).

Om man behöver anmäla helt nya konton som saknas från den tidigare anmälan (OECD1), ska uppgiftslämnaren kontakta Skatteförvaltningen för att komma överens om tidpunkten för lämnande av anmälan, eftersom Ilmoitin inte automatiskt godkänner OECD1-uppgifter efter den 31 juli.

## 6 XML-SCHEMATS STRUKTUR

I detta kapitel beskrivs strukturen i datainsamlingsschemat specifikt för varje element samt kontroller som webbtjänsten Ilmoitin.fi utför utanför schemat.

Namnrymden som ska användas i schemat är "taxfi". Namnrymden får inte presenteras globalt utan den ska användas i samband med namnen på element.

### 6.1 MessageSpec

MessageSpec-strukturen innehåller uppgifter som identifierar årsanmälan och det uppgiftsskyldiga finansinstitutet samt finansinstitutets kontaktuppgifter i CRS- och DAC2-ärenden.

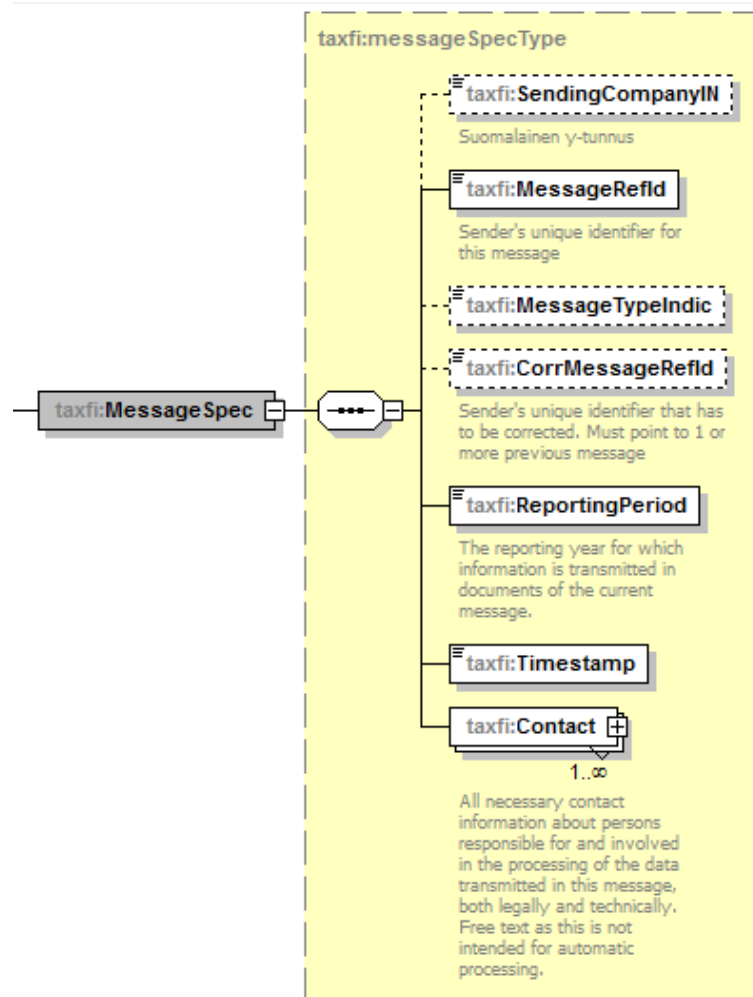

Element	Attribut	Längd	Typ	Nödvändighet	Validering
SendingCompanyIN		1-200 tecken	taxfi:String-Min1Max200 Type	Obligatorisk	Ja

- Det uppgiftsskyldiga finansinstitutets FO-nummer
  - o Obs. Med ett uppgiftsskyldigt finansinstitut avses en enhet vars uppgifter rapporteras med årsanmälan (ReportingFI)
- Kontroll av FO-numrets format i webbtjänsten Ilmoitin.fi
- Om den uppgiftsskyldiga inte har något FO-nummer, kontakta Skatteförvaltningen

Element	Attribut	Längd	Typ	Nödvändighet	Validering
MessageRefId		Max. 170 tecken	taxfi:messageRefId Type	Obligatorisk	Ja

- Unik rapportkod som skapats av den uppgiftsskyldiga.
- Den uppgiftsskyldiga ska se till att CRS/DAC2- eller FATCA-årsanmälningar inte skickas med samma MessageRefId som en tidigare årsanmälan.
  - o Obs. ersättande anmälan lämnas in med samma MessageRefId som den ursprungliga anmälan
- Bildas av följande uppgifter: Den uppgiftsskyldigas FO-nummer, anmälsans år och löpande nummer (Obs! får inte vara samma som används/ använts i FATCA-årsanmälan), t.ex.
  - o Ursprunglig årsanmälan 6606611-7-2018-1
  - o Ersättande årsanmälan 6606611-7-2018-1
  - o Korrigeringsanmälan 6606611-7-2018-2
- Tjänsten Ilmoitin.fi kontrollerar att uppgiften är formellt korrekt; FO-nummer - år - löpande nummer.

Element	Attribut	Längd	Typ	Nödvan- dighet	Validering
MessageTypeIndic		6 tecken	taxfi:messa- geTypeln- dic_EnumTy- pe	Obligatorisk	

- Anger hurdan typ av anmälan det är fråga om:
  - o CRS701: Ny anmälan. Detta värde används också när man lämnar en ersättande anmälan.
  - o CRS702: Anmälan som korrigerar en tidigare lämnad anmälan.
  - o CRS703: Nollanmälan. Används bara när det inte finns något att anmäla (dvs. när det varken finns CRS- eller DAC2-uppgifter). När det är fråga om en nollanmälan, kontrollerar webbtjänsten Ilmoitin.fi att det inte finns AccountReport-strukturer i filen.

Element	Attribut	Längd	Typ	Nödvan- dighet	Validering
CorrMessageRefId		1-170 tecken	taxfi:String- Min1Max170_Ty- pe	Valbar	Ja

- MessageRefId för den rapport som ska korrigeras
- CorrMessageRefId anges bara på korrigeringsanmälan
- t.ex. 6606611-7-2018-1
- Webbtjänsten Ilmoitin.fi kontrollerar att uppgiften är formellt korrekt; FO-nummer - år - löpande nummer.
- En korrigeringsanmälan kan bara referera till en tidigare anmälan (MessageRefId)

Element	Attribut	Längd	Typ	Nödvan- dighet	Validering
ReportingPeriod		10 tecken	xs:date	Obligatorisk	Ja

- Kalenderår som årsanmälan lämnas för
- Den sista dagen i rapporteringsåret i formen AAAA-12-31, t.ex. årsanmälan för år 2018: 2018-12-31
- Den uppgiftsskyldige ska sörja för att årsanmälan ges med rätt schema för rätt år.
- Anmälningar kan korrigeras i 1+5 år.

Element	Attribut	Längd	Typ	Nödvan- dighet	Validering
Timestamp		20 tecken	xs:dateTime	Obligatorisk	Ja

- Tidpunkt för upprättande av årsanmälan, t.ex. 2019-01-17T09:30:45Z
- Avsändare lägger till tidsstämpeln
- Obs. Tidstämpeln för den ersättande anmälan ska vara senare än tidstämpeln för den anmälan som lämnats in tidigare

Element	Attribut	Längd	Typ	Nödvan- dighet	Validering
Contact			taxfi:contact- Type	Obligatorisk	

- Läs om innehållet i Contact-strukturen i [6.1.1 Contact](#)

### 6.1.1 Contact

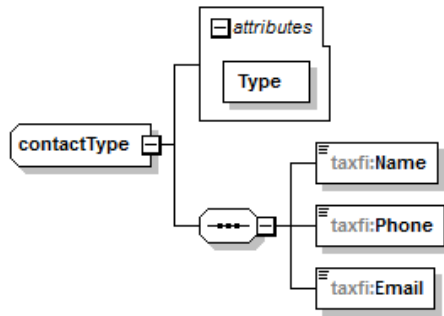

Element	Attribut	Längd	Typ	Nödvändighet	Validering
	Type	Uppräknade värden	taxfi:contact-Type_Type	Obligatorisk	
Name		1-170 tecken	taxfi:contactName-Type	Obligatorisk	
Phone		6-16 tecken	taxfi:phone-Type	Obligatorisk	
Email		Max. 254 tecken	taxfi:emailType	Obligatorisk	

- Efter- och förnamnet på den som ger mer information samt telefonnummer i internationellt format och e-postadress. Uppgifterna lämnas inte ut utanför Skatteförvaltningen.
- Ange kontaktuppgifter till minst en person.
- Type-attributet visar den angivna kontaktpersonens typ. Alternativa värden:
  - o Technical = kontaktperson i tekniska frågor, t.ex. frågor som gäller meddelandestrukturen, och vid problem med förbindelsen
  - o Administrative = kontaktperson i frågor som gäller innehållet.

## 6.2 ReportingFI

Innehåller uppgifter om det uppgiftsskyldiga finansiella institutet.

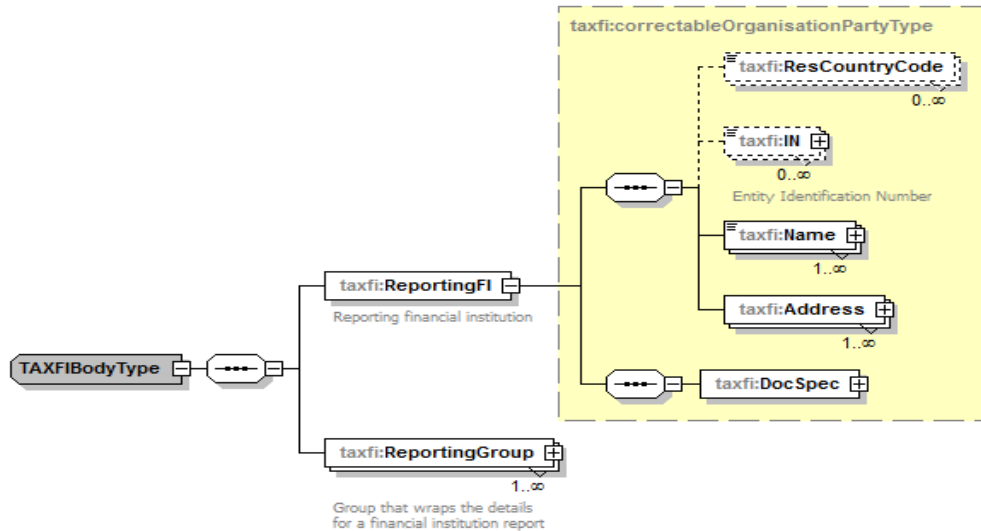

Element	Attribut	Längd	Typ	Nödvändighet	Validering
ResCountryCode		2 tecken	xs:string	Obligatorisk	Ja

- Hemviststat för det uppgiftsskyldiga finansiella institutet. I Finland "FI".
- Hemviststatens landskod bestående av två tecken (Country Code) (ISO-3166 Alpha 2)

Element	Attribut	Längd	Typ	Nödvändighet	Validering
IN		1-200 tecken	taxfi:organisationINType	Obligatorisk	Ja
	issuedBy	2 tecken	iso:CountryCode Type	Obligatorisk	Ja
	INType	1-200 tecken	taxfi:String-Min1Max200_Type	Obligatorisk	Ja

IN för ett uppgiftsskyldigt finansinstitut:

- Obligatorisk uppgift även för nollanmälningar.
- Ange alltid GIIN-numret, om det uppgiftsskyldiga finansiella institutet har ett sådant. Om det inte finns något GIIN-nummer ska det finska FO-numret anges. Om finansiella institutet varken har ett GIIN-nummer eller ett FO-nummer, kontakta Skatteförvaltningen.

Attributet issuedBy:

- Stat som utfärdat IN, antingen "US" eller "FI"
- landskod med 2 tecken

Attribut INType:

- Typen av IN anger hurdan identifierande beteckning det är fråga om. Typen kan vara:
  - US GIIN
  - TIN (när FO-nummer anges)

Element	Attribut	Längd	Typ	Nödvändighet	Validering
Name		1-200 tecken	taxfi:nameOrganisationType	Obligatorisk	Ja

- Det uppgiftsskyldiga finansinstitutets officiella namn

Element	Attribut	Längd	Typ	Nödvändighet	Validering
Address			taxfi:addressType		

- Läs mer om Address-strukturer i [6.4.2 Address-strukturer](#)

Element	Attribut	Längd	Typ	Nödvändighet	Validering
DocSpec			taxfi:docSpecType		

- Läs mer om DocSpec-strukturens innehåll i kapitel [6.4.3. DocSpec-strukturer](#)

## 6.3 ReportingGroup

Innehåller kontouppgifter som det uppgiftsskyldiga finansiella institutet rapporterar.



### 6.3.1 AccountReport

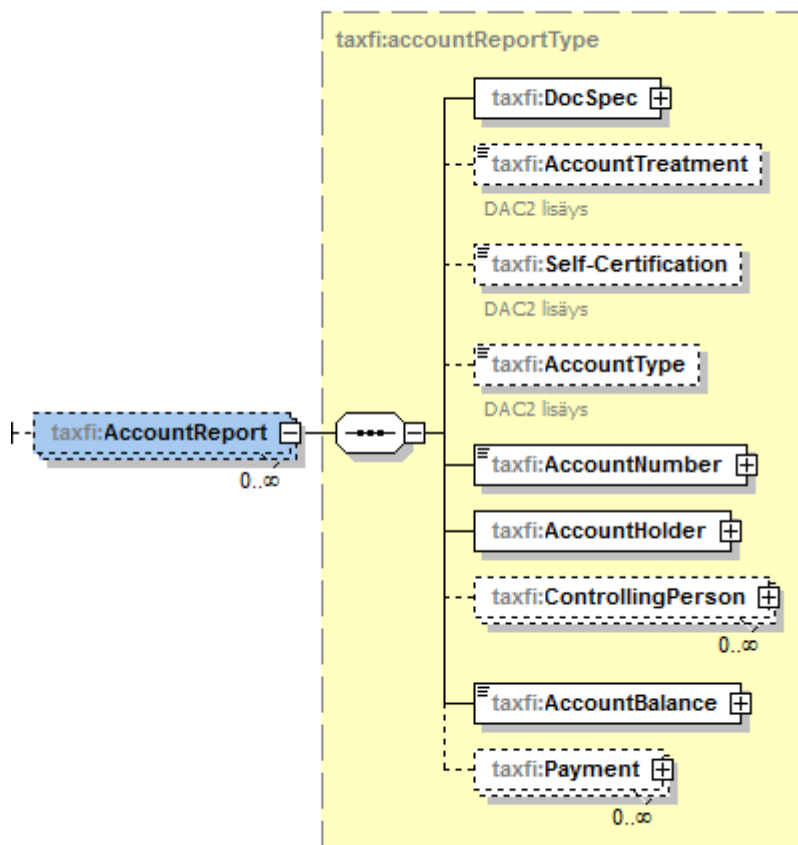



I den här strukturen rapporteras uppgifter om kontoinnehavare, konton och saldon.

Element	Attribut	Längd	Typ	Nödvändighet	Validering
DocSpec			taxfi:docSpecType		

- Läs mer om DocSpec-strukturer i kapitel [6.4.3 DocSpec-strukturer](#)

Element	Attribut	Längd	Typ	Nödvändighet	Validering
AccountTreatment		Uppräknade värden	taxfi:accountTreatment_EnumType	Valbar	

- Ange om kontot som rapporteras är ett tidigare konto eller ett nytt konto
- För nya konton är uppgiften alltid obligatorisk
- För tidigare konton är uppgiften obligatorisk om uppgiften finns i finansinstitutets arkivuppgifter
- Värdemängd:
  - o CRS981: Tidigare konto (Preexisting Account)
  - o CRS982: Nytt konto (New Account)

Element	Attribut	Längd	Typ	Nödvändighet	Validering
Self-Certification		Uppräknade värden	taxfi:self-Certification_EnumType	Valbar	

- Ange om finansinstitutet har erhållit ett tillförlitligt självintyg av kontoinnehavaren över den (de) skatterättsliga hemviststaten (hemviststaterna)
- För nya konton är uppgiften alltid obligatorisk
- För tidigare konton är uppgiften obligatorisk om uppgiften finns i finansinstitutets arkivuppgifter
- Värdemängd:
  - o CRS971: Ett självintyg har inte erhållits (används endast i situationer där ett tillförlitligt självintyg inte alls erhållits av kontohavaren)
  - o CRS972: Ett självintyg har erhållits

Element	Attribut	Längd	Typ	Nödvändighet	Validering
AccountType		Uppräknade värden	taxfi:accountType_EnumType	Valbar	

- Ange kontotyp
  - o CRS991: Depositionskonto (Depository Account)
  - o CRS992: Förvarskonto (Custodial Account)
  - o CRS993: Skuld- eller kapitalandel i placeringsenhet (Debt or Equity in Investment Entity)
  - o CRS994: Kontantvärdesförsäkrings- eller livränteavtal (Cash Value Insurance or Annuity Contract)
- Obligatorisk uppgift om uppgiften finns i det finansiella institutets arkivuppgifter

## 6.3.1.1 AccountNumber

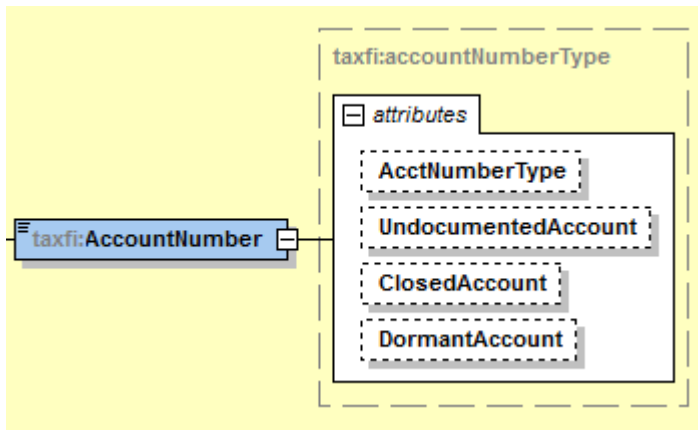

Element	Attribut	Längd	Typ	Nödvän- dighet	Validering
AccountNumber		1-200 tecken	taxfi:accountNumber- Type	Obligatorisk	Ja
	AcctNumber- Type	1-200 tecken	taxfi:acctNumber- Type_EnumType	Valbar	
	Undocumented Account		xs:boolean	Valbar	
	ClosedAccount		xs:boolean	Valbar	
	DormantAc- count		xs:boolean	Valbar	

- Kontohavarens kontonummer
  - o Ilmoitin kontrollerar att det använda kontonumret är formellt rätt, då typen av kontonumret är IBAN (OECD601) eller ISIN (OECD603).
  - o Ilmoitin kontrollerar att kontrolltecknet för IBAN-kontonumret (OECD601) stämmer.
- Om det inte finns något vanligt kontonummer, använd den kod med vilken det uppgiftsskyldiga finansiella institutet specificerar kundens tillgångar i sin vanliga verksamhet
  - o t.ex. försäkringsnummer, avtalsnummer, reskontranummer, en verbal beskrivning av kontot eller annan motsvarande identifierande uppgift
- Preciserar kontonummeruppgiften med följande attribut:
  - o Kontonumrets typ (AccountNumberType)
    - OECD601 IBAN International Bank Account Number
    - OECD602 OBAN Other Bank Account Number
    - OECD603 ISIN International Securities Information Number
    - OECD604 OSIN Other Securities Information Number
    - OECD605 Annan kontonummertyp, t.ex. uppgift som specificerar ett försäkringsavtal
  - o Icke dokumenterat konto (UndocumentedAccount)
    - Ange om kontot är icke dokumenterat (true) eller inte (false)
    - Obligatorisk uppgift om kontot är icke dokumenterat
  - o Avslutat konto (ClosedAccount)
    - Ange om kontot har avslutats (eller överförts) (true) eller inte (false) under kalenderåret
    - Om det är fråga om ett avslutat konto, kontrollerar Ilmoitin att saldot på kontot (AccountBalance) är 0.00 (noll).
  - o Oanvänt konto (DormantAccount)
    - Ange om kontot är oanvänt (true) eller inte (false)
    - Obligatorisk uppgift när kontoinnehavaren har identifierats som rapporterande med bostadsadressstest och förfarandet för oanvänt konto har använts för identifiering.

## 6.3.1.2 AccountHolder-strukturer/Individual

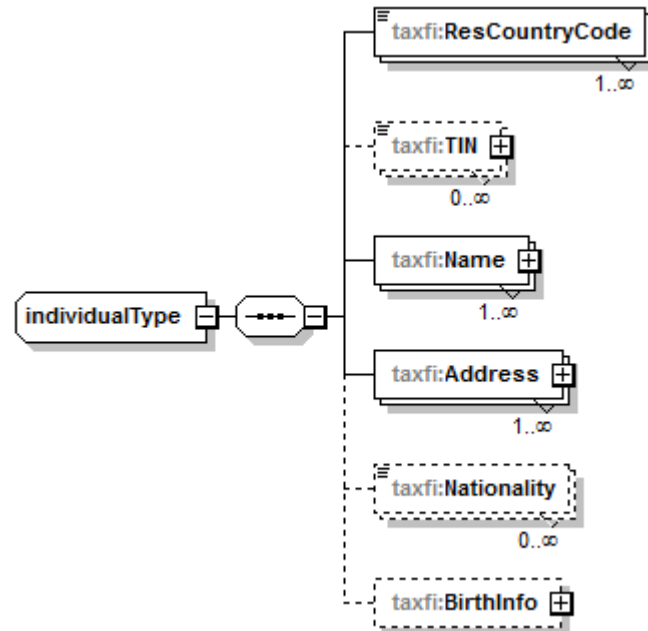

Element	Attribut	Längd	Typ	Nödvändighet	Validering
ResCountryCode		2 tecken	iso:CountryCode Type	Obligatorisk	ja

- Obligatorisk uppgift
  - o Landskod bestående av två tecken (Country Code) (ISO-3166 Alpha 2)
- Hemviststat för beskattning i fråga om en fysisk person (kontohavare/kontrollerande person) som rapporten lämnas för
- Om finansinstitutet inte känner till hemviststaten för den tidigare kontoinnehavaren, rapporteras konton enligt indicium.
- Om personen har flera hemviststater ska samtliga rapporteras
- Om kontot är icke dokumenterat enligt CRS och DAC2, och finansinstitutet inte därför har kännedom om personens hemviststat eller kontoinnehavaren identifieras som en person som inte har hemviststat för beskattning (s.k. tax nomad), ska "FI" anges som hemviststat.
- Om kontoinnehavarens TIN utfärdats av en stat som inte finns på landskodslistan, kontakta Skatteförvaltningen för att komma överens om hur denna kontoinnehavares uppgifter ska anges

Element	Attribut	Längd	Typ	Nödvändighet	Validering
TIN		1-200 tecken	taxfi:tinType	Obligatorisk	

- TIN för kontoinnehavaren/kontrollerande personen i hemviststaten
  - o Alltid obligatorisk uppgift för ett nytt konto
  - o I fråga om tidigare konton obligatorisk uppgift om det uppgiftsskyldiga finansiella institutet känner till kontoinnehavarens/kontrollerande personens TIN
- Om det finns flera hemviststater ska TIN för respektive stat anges
- Om finansiella institutet inte känner till TIN för hemviststaten, använd en finsk personbeteckning
- Om det varken finns ett TIN-nummer eller en finländsk beteckning, använd något annat känt utländskt skatteregistreringsnummer (TIN)
- Om det finansiella institutet inte känner till något skatteregistreringsnummer för kontoinnehavaren/kontrollerande personen, antecknas nio nollor "000000000".
- Ilmoitin kontrollerar att TIN är formellt rätt då det är fråga om TIN som ett EU-land utfärdat.
- Ilmoitin kontrollerar att TIN-elementet har angetts. Om TIN saknas, kan anmälan inte skickas.

Element	Attribut	Längd	Typ	Nödvändighet	Validering
TIN	issuedBy	2 tecken	iso:CountryCode Type	Valbar	ja

- Stat(er) som utfärdat TIN
- Obligatorisk uppgift ifall TIN har angetts
  - o Om det i TIN-elementet har antecknats nio nollor, ska detta attribut lämnas tomt
- Landskod bestående av två tecken (Country Code) (ISO-3166 Alpha 2)
- Om kontoinnehavarens TIN utfärdats av en stat som inte finns på landskodslistan, kontakta Skatteförvaltningen för att komma överens om hur denna kontoinnehavares uppgifter ska anges

Element	Attribut	Längd	Typ	Nödvändighet	Validering
Name			taxfi:namePerson-Type		

- Läs mer om Name-struktur i kapitel [6.4.1 Name-strukturer](#)

Element	Attribut	Längd	Typ	Nödvändighet	Validering
Address			taxfi:addressType		

- Läs mer om Address-strukturer i kapitel [6.4.2 Address-strukturer](#)

Element	Attribut	Längd	Typ	Nödvändighet	Validering
Nationality		2 tecken	iso:CountryCode Type	Valbar	ja

- Används inte

#### 6.3.1.2.1 BirthInfo

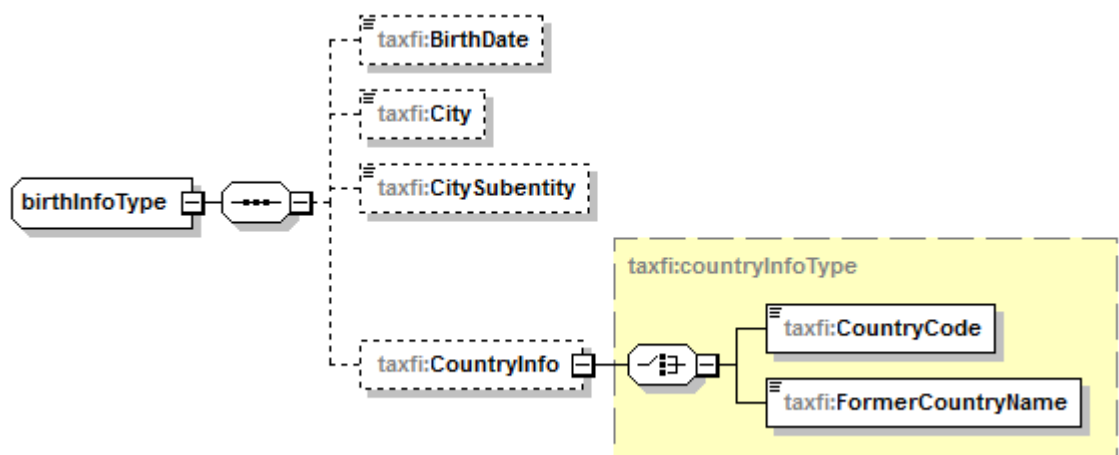

BirthInfo-strukturen och uppgifter som ingår i den ska alltid lämnas.

Element	Attribut	Längd	Typ	Nödvändighet	Validering
BirthDate		10 tecken	xs:date	Valbar	

- Kontoinnehavarens födelsestid
- Obligatorisk uppgift ifall det uppgiftsskyldiga finansiella institutet känner till den.
- Rapporteras i formen AAAA-MM-DD, t.ex. 1975-01-21

Element	Attribut	Längd	Typ	Nödvändighet	Validering
City		1-200 tecken	taxfi:String-Min1Max200 Type	Valbar	

- Kontoinnehavarens födelseort
- Ska anges ifall det uppgiftsskyldiga finansiella institutet känner till den.

Element	Attribut	Längd	Typ	Nödvändighet	Validering
CitySubentity		1-200 tecken	taxfi:String-Min1Max200 Type	Valbar	

- Stadsdel i kontoinnehavarens födelsestad
- Ska anges ifall det uppgiftsskyldiga finansiella institutet känner till den

Element	Attribut	Längd	Typ	Nödvändighet	Validering
CountryCode		2 tecken	iso:CountryCode Type	Valbar	

- Födelseland
- Ska anges ifall det uppgiftsskyldiga finansiella institutet känner till det

Element	Attribut	Längd	Typ	Nödvändighet	Validering
FormerCountryName		1-200 tecken	taxfi:String-Min1Max200 Type	Valbar	

- Landets tidigare namn
- Ska anges ifall det uppgiftsskyldiga finansiella institutet känner till det

### 6.3.1.3 AccountHolder-strukturer/Organisation

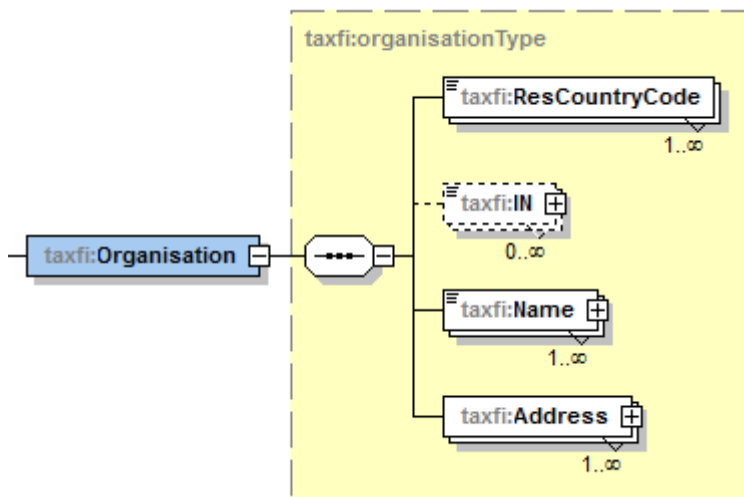

Element	Attribut	Längd	Typ	Nödvändighet	Validering
ResCountryCode		2 tecken	iso:CountryCode Type	Obligatorisk	ja

- Enhetens hemviststat
- Hemsivststatens landskod bestående av två tecken (Country Code) (ISO-3166 Alpha 2)
- Obligatorisk uppgift
- I en situation där det uppgiftsskyldiga finansiella institutet har motstridiga uppgifter om hemviststaten ska alla stater anges
  - o T.ex. enheten är limited company i staten x, men alla kontaktuppgifter går till staten y och ingen tillförlitlig utredning om hemviststaten har erhållits
- Om kontoinnehavarens TIN utfärdats av en stat som inte finns på landskodslistan, kontakta Skatteförvaltningen för att komma överens om hur denna kontoinnehavares uppgifter ska anges

Element	Attribut	Längd	Typ	Nödvändighet	Validering
IN		1-200 tecken	taxfi:organisationINType	Obligatorisk	

- Kontoinnehavarens skatteregistreringsnummer (en eller flera, IN) i hemviststaten/-staterna
  - o Alltid obligatorisk uppgift för ett nytt konto
  - o Obligatorisk uppgift för de tidigare kontona om det uppgiftsskyldiga finansinstitutet känner till kontoinnehavarens skatteregistreringsnummer
- I situationer där kontoinnehavaren har flera hemviststater, ange skatteregistreringsnumren för dessa stater
- Om det finansiella institutet inte känner till något skatteregistreringsnummer för kontoinnehavaren, anteckna nio nollor "000000000".
- Ilmoitin kontrollerar att TIN-elementet har angetts. Om TIN saknas, kan anmälan inte skickas.

Element	Attribut	Längd	Typ	Nödvändighet	Validering
IN	issuedBy	2 tecken	iso:CountryCode Type	Valbar	ja

- stat/-er som utfärdat skatteregistreringsnumret/-numren (IN)
- Obligatorisk uppgift om IN har angetts
- Om det i TIN-elementet har antecknats nio nollor, ska detta attribut lämnas tomt.
- Landskod bestående av två tecken (Country Code) (ISO-3166 Alpha 2)
- Om kontoinnehavarens TIN utfärdats av en stat som inte finns på landskodslistan, kontakta Skatteförvaltningen för att komma överens om hur denna kontoinnehavares uppgifter ska anges

Element	Attribut	Längd	Typ	Nödvändighet	Validering
IN		1-200 tecken	taxfi:String-Min1Max200 Type	Valbar	

- INtype-typen anger hurdan identifierande beteckning det är fråga om. Typen kan vara t.ex.:
  - o TIN
  - o US GIIN
  - o EIN
  - o LEI
- Ska anges ifall det uppgiftsskyldiga finansiella institutet känner till den.

Element	Attribut	Längd	Typ	Nödvändighet	Validering
Name		1-200 tecken	taxfi:nameOrganisationType	Obligatorisk	Ja

- Kontoinnehavarens officiella namn

Element	Attribut	Längd	Typ	Nödvändighet	Validering
Address			taxfi:addressType	Obligatorisk	Ja

- Läs mer om Address-strukturer i kapitel [6.4.2 Address-strukturer](#)

#### 6.3.1.4 AccountHolder-strukturer/AcctHolderType

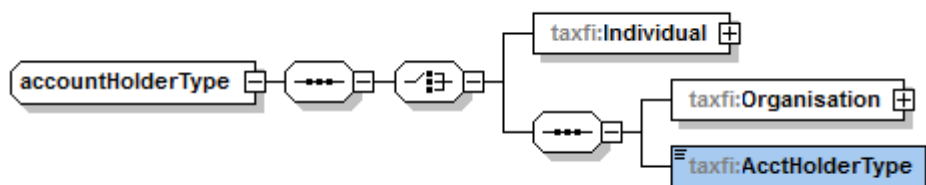

Element	Attribut	Längd	Typ	Nödvändighet	Validering
AcctHolderType		Uppräknade värden	taxfi:acctHolderType_EnumType	Obligatorisk	

- Typ av kontoinnehavare
  - o CRS101 passiv icke finansiell enhet som har en eller flera kontrollerande personer som ska rapporteras (Passive Non-Financial Entity with – one or more controlling person that is a Reportable Person) (oberoende av om enheten själv är en person som ska rapporteras eller inte)
  - o CRS102 person som rapporteras (Reportable Person)
  - o CRS103 passivt icke finansiell enhet som är en person som ska rapporteras (Passive Non-Financial Entity that is a Reportable Person)
- Obligatorisk uppgift ifall kontoinnehavaren är en annan än en fysisk person (enhetskonto)
- Använd alltid CRS101, om kontoinnehavaren har kontrollerande personer som ska rapporteras
  - o Ilmoitin kontrollerar att kontoinnehavaren har minst en kontrollerande person (ControllingPerson-struktur).
- CRS102 används, om kontoinnehavaren är en aktiv icke finansiell enhet
  - o Ilmoitin kontrollerar att det för kontoinnehavaren inte har anmälts kontrollerande personer (ControllingPerson-struktur).
- CRS103 används alltid om kontoinnehavaren är en passiv icke finansiell enhet i en rapporterade stat (inte i Finland), oberoende av om den har rapporterade kontrollerande personer eller inte
  - o Om den rapporterade statens passiva icke finansiella institut har en eller flera rapporterade kontrollerande personer, ska CRS103 och också kontoinnehavartyp CRS101 anges
  - o Med andra ord ska kontot i dessa situationer anges både som kontoinnehavartyp CRS101 och CRS103
  - o Om kontoinnehavaren är en passiv icke finansiell enhet i Finland med rapporterade kontrollerande personer, ska enbart koden CRS101 användas

### 6.3.1.5 ControllingPerson

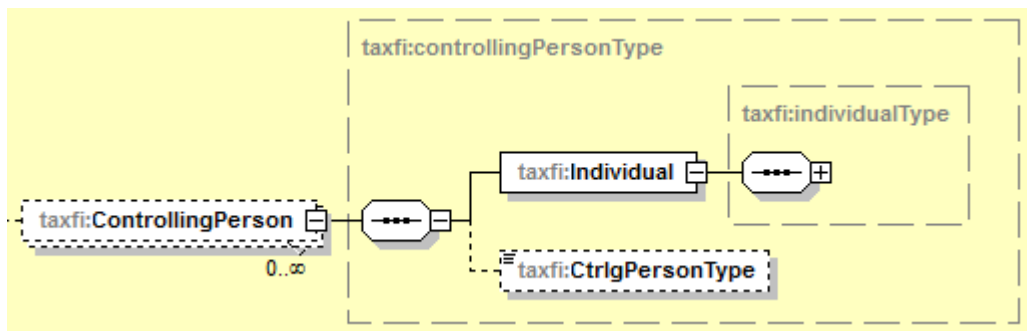

- Samma element som i uppgiften AccountHolder/Individual. Läs mer om strukturen i kapitel [6.3.1.2 AccountHolder-strukturer/Individual](#)
- Uppgiften är obligatorisk enbart om finansinstitutet vet att ett enhetskonto har kontrollerande personer som har identifierats som sådana som ska rapporteras (dvs. sådana kontrollerande personer för vilka har identifierats någon annan stat än Finland som skattemässig hemviststat aningen enligt en självcertifiering eller ett indicium).
- Anmäl uppgifter i ControllingPerson-strukturen enbart då en innehavare av ett enhetskonto vars AcctHolderType är CRS101 anmäls, dvs. "passiv icke-finansiell enhet som har en eller flera kontrollerande personer som ska rapporteras".
- I fråga om varje "CRS101-konto" som ska rapporteras ska man anmäla uppgifterna om alla kontrollerande personer som identifierats för rapportering
  - o bruttotillgångarna och -transaktionerna anmäls för alla dessa.
- Om en kontoinnehavande passiv icke-finansiell enhet inte alls har sådana kontrollerande personer för vilka skulle ha identifierats någon annan stat än Finland som skattemässig hemviststat ska denna innehavare av ett enhetskonto inte anmälas med CRS101-koden och då ska inte heller några kontrollerande personer anmälas.

- Om en passiv icke-finansiell enhet som anmälts med CRS101-koden dessutom själv är en person som ska rapporteras (dvs. att den skattemässiga hemviststaten för denna enhet är någon annan än Finland) ska innehavaren av enhetskontot anmälas separat även med CRS103-koden
  - o uppgifterna om samma konto ska alltså i dessa situationer anges både med koden CRS101 och CRS103
- När uppgifter om en kontrollerande person anges ska man dessutom fylla i elementet CtrlgPersonType och ange CtrlgPersonType
  - o Ange hur personen kontrollerar enheten genom att använda klassificeringar som finns i det följande elementet.

Element	Attribut	Längd	Typ	Nödvändighet	Validering
CtrlgPersonType		Uppräknade värden	taxfi:controllingPersonType_EnumType	Valbar	

- Obligatorisk, om uppgifter om kontrollerande person rapporteras
- Ange den kontrollerande personens status
- CRS801 = kontrollerande person hos juridisk person – ägarskap (CP of legal person – ownership)
- CRS802 = kontrollerande person hos juridisk person – annan grund (CP of legal person - other means)
- CRS803 = kontrollerande person hos juridisk person – ledande ställning (CP of legal person - senior managing official)
- CRS804 = kontrollerande person hos juridiskt arrangemang – utfärdare av en trust (CP of legal arrangement - trust - settlor)
- CRS805 = kontrollerande person hos juridiskt arrangemang – bemyndigad, trustee (CP of legal arrangement - trust – trustee)
- CRS806 = kontrollerande person hos juridiskt arrangemang – trustens beskyddare, protector (CP of legal arrangement - trust – protector)
- CRS807 = kontrollerande person hos juridiskt arrangemang – trustens förmånstagare (CP of legal arrangement - trust – beneficiary)
- CRS808 = kontrollerande person hos juridiskt arrangemang – trust, annan grund (CP of legal arrangement - trust – other)
- CRS809 = kontrollerande person hos juridiskt arrangemang – person som motsvarar utfärdaren av en trust (CP of legal arrangement - other - settlor-equivalent)
- CRS810 = kontrollerande person hos juridiskt arrangemang – person som motsvara en av trusten bemyndigad (CP of legal arrangement - other - trustee-equivalent)
- CRS811 = kontrollerande person hos juridiskt arrangemang – person som motsvarar trustens beskyddare (CP of legal arrangement - other - protector-equivalent)
- CRS812 = kontrollerande person hos juridiskt arrangemang – person som motsvarar trustens förmånstagare (CP of legal arrangement - other - beneficiary-equivalent)
- CRS813 = kontrollerande person hos juridiskt arrangemang – annan än trust, annan grund (CP of legal arrangement - other - other-equivalent)
- (CRS819 - används inte)

### 6.3.1.6 AccountBalance

Element	Attribut	Längd	Typ	Nödvändighet	Validering
AccountBalance		1-24 tecken	taxfi:accountBalanceType	Obligatorisk	ja
	currCode	3 tecken	iso:currCode Type	Obligatorisk	ja

- Saldot på kontot
  - o Om det är fråga om ett avslutat konto (AccountNumber / ClosedAccount="true"), kontrollerar Ilmoitin att saldot på kontot är 0.00 (noll).
- Ange saldot i slutet av kalenderåret
- Valutan är den kontovaluta som använts



- Om saldot på kontot är 0 eller negativt, ange värdet 0.00.
- Ilmoitin.fi spärar registreringen av ett negativt värde
- Belopp ska alltid ges med två decimalers noggrannhet och med punkt före decimalerna, t.ex. ska tusen euro skrivas så här: 1000.00
- Attributet currCode anger vilken valuta saldot är i

### 6.3.1.7 Payment

Element	Attribut	Längd	Typ	Nödvändighet	Validering
Type		Uppräknade värden	taxfi:payment-Type_EnumType	Valbar (Obligatorisk)	

- Klassificering av den inkomst som ska rapporteras
  - o CRS501 = Dividend
  - o CRS502 = Ränta
  - o CRS503 = Avkastning från försäljning eller inlösen av egendom
  - o CRS504 = Annan inkomst
- Vid anmälan av kapitalandels-, skuldandels- eller försäkringsprestationen kan prestationen anges antingen som en helhet (CRS504) eller specificerad på inkomsttyp enligt tillbörlig klassificering (CRS501-CRS503)

Element	Attribut	Längd	Typ	Nödvändighet	Validering
PaymentAmnt		1-24 tecken	taxfi:paymentAmnt-Type	Obligatorisk	Ja
	currCode	3 digit	iso:currCode Type	Obligatorisk	Ja

- Beloppet av den prestation som betalats på kontot
- Belopp ska alltid ges med två decimalers noggrannhet och med punkt före decimalerna, t.ex. ska tusen euro skrivas så här: 1000.00
- Attributet currCode visar i vilken valuta prestationen betalats på kontot.

## 6.4 Gemensamma strukturer

Här beskrivs de gemensamma strukturer som beskrivits i schemats olika strukturer. Det finns en hänvisning till dessa i de punkter där gemensamma strukturer används.

### 6.4.1 Name-strukturer

Element	Attribut	Längd	Typ	Nödvändighet	Validering
PrecedingTitle		1-200 tecken	taxfi:String-Min1Max200 Type	Valbar	

- Används inte

Element	Attribut	Längd	Typ	Nödvändighet	Validering
Title		1-200 tecken	taxfi:String-Min1Max200 Type	Valbar	

- Används inte

Element	Attribut	Längd	Typ	Nödvändighet	Validering
FirstName		1-200 tecken	taxfi:firstNameType	Obligatorisk	

- Kontoinnehavarens/den kontrollerande personens förmann
- Om uppgiften inte återfinns, använd "NFN (No First Name)"

Element	Attribut	Längd	Typ	Nödvändighet	Validering
MiddleName		1-200 tecken	taxfi:middleName-Type	Valbar	

- Kontoinnehavarens/den kontrollerande personens övriga förnamn

Element	Attribut	Längd	Typ	Nödvändighet	Validering
NamePrefix		1-200 tecken	taxfi:namePrefixType	Valbar	

- Prefix till kontoinnehavarens/den kontrollerande personens efternamn, t.ex. van, von, de, von de osv.
- kan även anges i elementet LastName

Element	Attribut	Längd	Typ	Nödvändighet	Validering
LastName		1-200 tecken	taxfi:lastNameType	Obligatorisk	

- Kontoinnehavarens/den kontrollerande personens efternamn
- När det gäller en fysisk person ska alla efternamn anges i det här fältet
- I situationer var finansinstitut inte känner till kontohavarens förnamn eller vilket/vilka av kontohavarens namn är förnamn så rapporteras alla namn i LastName-elementet och i FirstName-elementet fylls "NFN" (No First Name)

Element	Attribut	Längd	Typ	Nödvändighet	Validering
GenerationIdentifier		1-200 tecken	taxfi:String-Min1Max200 Type	Valbar	

- Används inte

Element	Attribut	Längd	Typ	Nödvändighet	Validering
Suffix		1-200 tecken	taxfi:String-Min1Max200 Type	Valbar	

- Används inte

Element	Attribut	Längd	Typ	Nödvändighet	Validering
GeneralSuffix		1-200 tecken	taxfi:String-Min1Max200 Type	Valbar	

- Används inte

#### 6.4.2 Address-strukturer

Adressen är en obligatorisk uppgift varför den ska anges antingen i AddressFix- eller AddressFree-strukturen. På årsanmälan ska AddressFix-fälten fyllas i om det uppgiftsskyldiga finansiella institutet känner till de behövliga uppgifterna.

Om det har gjorts en spärrmarkering i befolkningsdatasystemet för en personkontohavare eller en person med bestämmande inflytande över en passiv icke-finansenhet, i Finland eller en annan stat, ska adressen med spärrmarkering inte rapporteras som adressuppgift utan någon annan offentlig adress som är säker för kunden. En sådan säker adress är i Finland en kontaktadress som syns offentligt i befolkningsdatasystemet. Som kontaktadress har använts till exempel en postbox antingen i hemkommunen eller i en annan stad. Se även anvisningen i punkt 6.4.2.2 AdressFree.

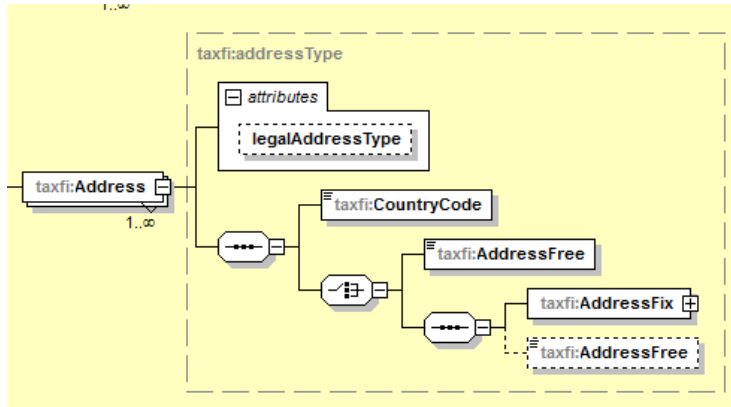

Element	Attribut	Längd	Typ	Nödvän- dighet	Valide- ring
Address	lega- lAddressType	Uppräk- nade vär- den	taxfi:OECDLeg- alAddressType_EnumType	Valbar	

- Typ av adress:
  - o OECD301 = bostads- eller affärslägenhet
  - o OECD302 = bostad
  - o OECD303 = affärslägenhet
  - o OECD304 = registrerat verksamhetsställe
  - o OECD305 = icke definierat

Element	Attribut	Längd	Typ	Nödvän- dighet	Validering
CountryCode		2 tecken	iso:CountryCode Type	obligatorisk	

- Stat där adressen finns
- Landskod bestående av två tecken (Country Code) (ISO-3166 Alpha 2)

#### 6.4.2.1 AddressFix

Om AddressFix används i rapporteringen av adressuppgifter, ska i strukturen anges minst följande uppgifter om det finansiella institutet känner till dem:

- Stad (i elementet City)
- Postnummer (i elementet PostCode)
- Delstat e.d. (i elementet CountrySubentity)

Gatuadressen ska anges i de element som reserverats för den, men det är också tillåtet att ange gatuadressen i sin helhet i strukturen AddressFree även om de ovannämnda uppgifterna hade angetts i strukturen AddressFix. Läs närmare anvisningar i punkt 6.4.2.2 AddressFree.

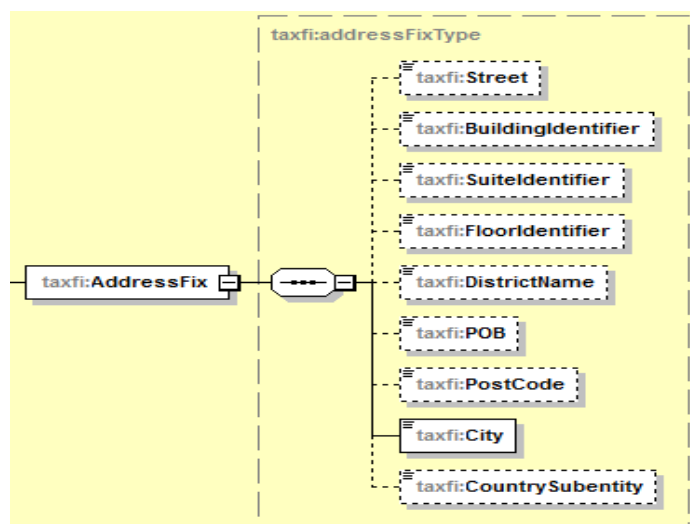

Element	Attribut	Längd	Typ	Nödvändighet	Validering
Street		1-200 tecken	taxfi:String-Min1Max200 Type	Valbar	

- Gatans namn
- Obligatorisk uppgift ifall det uppgiftsskyldiga finansiella institutet känner till den.

Element	Attribut	Längd	Typ	Nödvändighet	Validering
BuildingIdentifier		1-200 tecken	taxfi:String-Min1Max200 Type	Valbar	

- Husets/byggnadens nummer
- Obligatorisk uppgift ifall det uppgiftsskyldiga finansiella institutet känner till den.

Element	Attribut	Längd	Typ	Nödvändighet	Validering
SuitIdentifier		1-200 tecken	taxfi:String-Min1Max200 Type	Valbar	

- Lägenhetens nummer eller motsvarande uppgift
- Obligatorisk uppgift ifall det uppgiftsskyldiga finansiella institutet känner till den.

Element	Attribut	Längd	Typ	Nödvändighet	Validering
FloorIdentifier		1-200 tecken	taxfi:String-Min1Max200 Type	Valbar	

- Bostadsvåning
- Obligatorisk uppgift ifall det uppgiftsskyldiga finansiella institutet känner till den.

Element	Attribut	Längd	Typ	Nödvändighet	Validering
DistrictName		1-200 tecken	taxfi:String-Min1Max200 Type	Valbar	

- Stadsdel
- Obligatorisk uppgift ifall det uppgiftsskyldiga finansiella institutet känner till den.

Element	Attribut	Längd	Typ	Nödvändighet	Validering
POB		1-200 tecken	taxfi:String-Min1Max200 Type	Valbar	

- Postbox
- Obligatorisk uppgift, ifall adressen är en postbox

Element	Attribut	Längd	Typ	Nödvändighet	Validering
PostCode		1-200 tecken	taxfi:String-Min1Max200 Type	Valbar	

- Postnummer
- Obligatorisk uppgift ifall det uppgiftsskyldiga finansiella institutet känner till den.

Element	Attribut	Längd	Typ	Nödvändighet	Validering
City		2-200 tecken	taxfi:cityType	Obligatorisk	Ja

- Stad/Kommun
- Obligatorisk uppgift

Element	Attribut	Längd	Typ	Nödvändighet	Validering
CountrySubentity		1-200 tecken	taxfi:String-Min1Max200 Type	Valbar	

- Delstat etc.
- Obligatorisk uppgift ifall det uppgiftsskyldiga finansiella institutet känner till den.

#### 6.4.2.2 AddressFree

Används om adressen inte kan anges i AddressFix-strukturen. Det är tillåtet att i den här strukturen ange gatuadressen i sin helhet och att ange stad, postnummer och eventuell uppgift om delstat med hjälp av AddressFix-strukturen i en situation där det uppgiftsskyldiga finansiella institutets datasystem inte specificerar gatuadressen på det sätt som avses i AddressFix-strukturen. Om kontoinnehavarens adress anges både med AddressFix och AddressFree strukturen, anges både strukturer tillsammans i en Address-struktur, inte i två skilda Address-strukturer.

Element	Attribut	Längd	Typ	Nödvändighet	Validering
AddressFree		1-4000 tecken	taxfi:String-Min1Max4000 Type	Valbar*	

- Fritt adressfält
- Ordningföljden gata, stad och postnummer rekommenderas
- Sekundär i förhållande till AddressFix
  - o Om adressuppgifterna har angetts i sin helhet genom att använda strukturen AddressFix, lämnas elementet AddressFree bort från anmälan.
- Elementet ska fyllas i om adressen inte har angetts i strukturen AddressFix
- Adressen är en obligatorisk uppgift som alltid ska anges som det finansiella institutet har kännedom om adressen
  - o Om det finansiella institutet inte har kännedom om någon gällande eller tidigare adress, ange "Not known" i elementet AddressFree
    - o Då anses det finansiella institutet ha bekräftat att det inte har kännedom om någon adressuppgift, och enligt lagen behöver det inte heller ha kännedom om adressen.
- Om det har gjorts en spärrmarkering i befolkningsdatasystemet för en personkontohavare eller en person med bestämmande inflytande över en passiv icke-finanssenhet, och om finansinstitutet inte känner till en kontaktadress eller en annan adress som är säker för kunden så ska texten "Non-disclosure for personal safety reasons based on domestic legislation" anges i AddressFree-strukturen.

### 6.4.3 DocSpec-strukturer

Strukturen DocSpec omfattar rapportens typ (DocTypeIndic), rapportidentifierarna (DocRefId) samt id-uppgifterna för den anmälan som ska korrigeras (CorrMessageRefId) och de rapporter som ska korrigeras (CorrDocRefId).

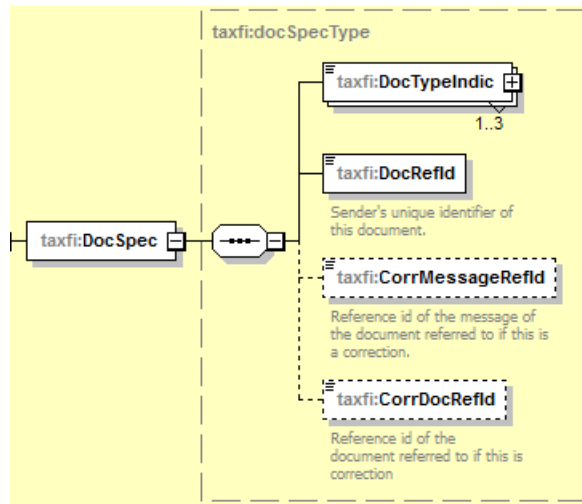

Element	Attribut	Längd	Typ	Nödvändighet	Validering
DocTypeIndic		Uppräknade värden	taxfi:docTypeIndic_EnumType	Obligatorisk	Ja

- Rapporttyp
- Möjliga koder:
  - o OECD0 = Uppgifter sänds på nytt, produktion (resend CRS or DAC2 Data)
  - o OECD1 = Nya uppgifter, produktion (New CRS or DAC2 Data)
  - o OECD2 = Korrigerade uppgifter, produktion (Corrected CRS or DAC2 Data)
  - o OECD3 = Uppgifter som ska tas bort, produktion (Deletion of CRS or DAC2 Data)

Element	Attribut	Längd	Typ	Nödvändighet	Validering
DocRefId		1-200 tecken	taxfi:String-Min1Max200 Type	Obligatorisk	Ja

- Kod som identifierar rapporten
- Det uppgiftsskyldiga finansinstitutet ska se till att det inte i samma årsanmälan och inte heller i de FATCA- och CRDS/DAC2-årsanmälningar som lämnats in tidigare har använts identiska DocRefId
- Uppgiften består av följande delar, som inte är obligatoriska
  - o GIIN-numret för det uppgiftsskyldiga finansiella institutet, om det har ett sådant. Exempel: G1TFL0.00039.SL.246
  - o Punkt (.)
  - o FO-nummer
  - o Bindestreck (-)
  - o Identifierande del, såsom skatteår och en entydig numrering t.ex. 2018-001-002
  - o Maximilängden på uppgiften är 200 tecken
- Exempel: DocRefId i sin helhet: G1TFL0.00039.SL.246 .6606611-7-2018-001-002

Element	Attribut	Längd	Typ	Nödvändighet	Validering
CorrMessageRefId		1-170 tecken	taxfi:String-Min1Max170 Type	Valbar	

- Används om det handlar om en korrigering och DocTypeIndic är OECD2 eller OECD3

- MessageRefId för den rapport som ska korrigeras. Se strukturen i kapitel 6.1 MessageSpec.
- Anges bara när man vill korrigera en rapport som lämnats tidigare.
- Ilmoitin kontrollerar att uppgiften har angetts när DocTypeIndic = OECD2 eller OECD3.

Element	Attribut	Längd	Typ	Nödvän- dighet	Validering
CorrDocRefId		1-200 tecken	taxfi:String- Min1Max200 Type	Valbar	

- Används om det handlar om en korrigerig och DocTypeIndic är OECD2 eller OECD3
- DocRefId för den rapport som ska korrigeras.
- Anges bara när man vill korrigera en rapport som lämnats tidigare.
- Ilmoitin kontrollerar att uppgiften har angetts när DocTypeIndic = OECD2 eller OECD3.

## 7 KONTROLLER SOM WEBBTJÄNSTEN ILMOITIN GÖR

De kontroller som nämns i denna punkt är sådana som hindrar att en anmälan lämnas om ett fel eller en brist upptäcks i uppgifterna.

Lagts till kontroll (mm/åååå har angetts när den har lagts till efter 1.1.2019)	Uppgift	Beskrivning av kontrollen
3/2024	Hela materialet	<p>Filen identifieras inte som en CRS/DAC2-anmälan. Kontrollera att XML följer schemat.</p> <p>Filen [] innehåller material som inte kan accepteras. Kan inte kontrolleras. Bilagorna till inkomstskattedeclarationerna skickas via sidan Bifogade filer.</p>
	Hela materialet	#Aineisto pitää sisällään kiellettyjä merkkejä tai merkkiiyhdistelmiä (-, &#, ' tai /*)
6/2020	Encoding	<p>XML-kodningen ska vara UTF-8. Det anges i början av XML-filen på följande sätt: &lt;?xml version="1.0" encoding="UTF-8"?&gt;</p>
		<p>Kontrolleras senaste inlämningsdagen för årsanmälan</p> <p>#Ilmoituksia ei oteta enään vastaan vuodelta []</p>
	MessageTypelndic	<p>Den första inlämningsdagen för korrigeringsanmälan (MessageTypelndic= "CRSReop") är 1.9.åååå</p> <p>#CRS702 muotoista dataa otetaan vastaan ilmoituksen vuodelta 31.8.vvvv jälkeen</p>
6/2020	Timestamp	<p>Kontrolleras att årtalet för elementet MessageSpec/Timestamp är detsamma som innevarande år.</p> <p>#Timestamp elementin vuosi tulee olla sama kuin kuluva vuosi.</p>
	AccountReport	<p>Om det är fråga om en nollanmälan, kontrollerar Ilmoitin att det inte finns någon AccountReport-struktur i filen</p> <p>#Nollailmoituksella ei saa antaa AccountReport -tietoja</p>
	AccountReport	<p>Om det inte är fråga om en nollanmälan (CRS701), kontrollerar Ilmoitin att det finns minst en AccountReport-struktur i filen</p> <p>#Jos kyseessä ei ole nollailmoitus, on ilmoitettava vähintään yksi AccountReport-rakenne</p>
	SendingCompanyIN MessageRefId	<p>Ilmoitin kontrollerar att FO-numret har rätt form</p> <p>#Virheellinen ytunnus [] elementissä []</p>
	MessageRefId CorrMessageRefId	<p>Webbtjänsten Ilmoitin.fi kontrollerar att uppgiften har rätt form, FO-nummer – år – löpande nummer</p> <p>#Elementti [] ei ole oikean muotoinen</p>
	MessageRefId	<p>FO-numret i MessageRefId ska vara samma som FO-numret i SendingCompanyIN-elementet.</p> <p>#Elementin 'MessageRefId' y-tunnus ei vastaa elementin 'SendingCompanyIN' y-tunnusta</p>
	MessageRefId	<p>MessageRefId ska vara unikt. Kontrolleras att det med samma MessageRefId inte har skickats någon anmälan tidigare</p> <p>#Olet lähettämässä ilmoitusta jo aiemmin käytetyllä MessageRefId:llä: [MessageRefId]</p>
6/2019	SendingCompanyIN MessageRefId	<p>I anmälan accepteras inte koder som använts i exempelaterialet</p> <p>#Esimerkkisanomilla olevaa y-tunnusta [] ei saa käyttää varsinaisilla sanomilla.</p>



	CorrMessageRefId	#Elementti 'MessageSpec/CorrMessageRefId' on ilmoitettava kun raportin tyyppi on 'CRS702'
	CorrMessageRefId	Uppgiften ska anges när DocTypeIndic = OECD2 eller OECD3.  #Elementti 'ReportingFI/DocSpec/CorrMessageRefId' on ilmoitettava kun raportin tyyppi on 'OECD2' tai 'OECD3'
	CorrMessageRefId	Uppgiften får enbart anges i korrigeringsanmälan ('CRS702')  #Elementti 'MessageSpec/CorrMessageRefId' ei ole sallittu kun raportin tyyppi on 'CRS701'
	DocRefId	Kontrolleras att samma DocRefId inte förekommer flera gånger när rapporttypen är ny eller ersättande (DocTypeIndic = 'CRS701' eller 'CRS703') och MessageRefId finns i en tidigare anmälan i webbtjänsten Ilmoitin  #Olet lähettämässä ilmoitusta jo aiemmin käytetyllä DocRefId:llä: <i>[DocRefId]</i>
	CorrDocRefId	Uppgiften ska anges när DocTypeIndic = OECD2 eller OECD3.  #Elementti 'ReportingFI/DocSpec/CorrDocRefId' on ilmoitettava kun raportin tyyppi on 'OECD2' tai 'OECD3'
6/2021	Reporting-FI/DocSpec/DocTypeIndic  Reporting-FI/DocSpec/DocRefId	När ReportingFIs DocTypeIndic är OECD0 måste det rapporterade DocRefId vara detsamma som tidigare rapporterats.  #DocRefId tunnusta ei löydy aikaisemmin annetulta ilmoitukselta (ReportingFI OECD0)
6/2021	.../DocSpec/DocTypeIndic .../DocSpec/CorrDocRefId	När DocTypeIndic är OECD2 eller OECD3 måste CorrDocRefId värdet hittas i tidigare inlämnade data.  #Annettua CorrDocRefId:tä ei löydy aiemmin lähetetyistä aineistoista
	DocTypeIndic	En och samma korrigeringsanmälan får inte innehålla både nya data (DocTypeIndic= OECD1), korrigeringar (OECD2) och raderingar (OECD3).  #Jos 'MessageTypeIndic' on CRS701 ei sanomalla saa olla tietoja joiden 'DocTypeIndic' on OECD2 eikä OECD3. Vastaavasti jos 'MessageTypeIndic' on CRS702 ei sanomalla saa olla tietoja joiden 'DocTypeIndic' on OECD1.
	DocTypeIndic MessageTypeIndic	DocTypeIndic-värdet "OECD1" får enbart användas i den ursprungliga eller i den ersättande anmälan (MessageTypeIndic = "CRS701").  #Jos 'MessageTypeIndic' on CRS701 ei sanomalla saa olla tietoja joiden 'DocTypeIndic' on OECD2 eikä OECD3. Vastaavasti jos 'MessageTypeIndic' on CRS702 ei sanomalla saa olla tietoja joiden 'DocTypeIndic' on OECD1.
	DocTypeIndic MessageTypeIndic	DocTypeIndic-värdet "OECD2" och "OECD3" får enbart användas i korrigeringsanmälan (MessageTypeIndic = "CRS702").  #Jos 'MessageTypeIndic' on CRS701 ei sanomalla saa olla tietoja joiden 'DocTypeIndic' on OECD2 eikä OECD3. Vastaavasti jos 'MessageTypeIndic' on CRS702 ei sanomalla saa olla tietoja joiden 'DocTypeIndic' on OECD1.
6/2020	AccountReport/Account-number	#Jos ../AccountReport/Accountnumber-elementti löytyy ilmoitukselta, se ei saa olla tyhjä
Uppdaterats 9/2021	AccountNumberType AccountNumber	Kontonumret ska ha rätt form då typen av kontonumret är IBAN (AccountNumberType=OECD601) eller ISIN (AccountNumberType=OECD603)  Lägg inte till mellanslag före och/eller efter IBAN- eller ISIN-kontonumret.

		#Virheellinen IBAN-/ISIN -numero '[' elementissä AccountNumber
	AccountHolder/Individual/Address SubstantialOwner/Individual/Address ReportingFi/Address	Om AddressFree-struktur anmäls får den inte lämnas tom  #Jos ../AddressFree-elementti löytyy ilmoitukselta, se ei saa olla tyhjä
	AccountHolder/Individual/BirthInfo/BirthDate	Födelseåret ska vara mellan 1900 och det innevarande året  #Elementin 'Individual/BirthInfo/BirthDate' arvo ei ole sallituissa rajoissa (1900-01-01 - <kuluva vuosi>-12-31)
8/2019	AccountHolder/Organisation/IN/@IssuedBy	Om IN-kod har angetts med det konstgjorda värdet '000000000' får attributet IssuedBy inte anges.  #Jos "AccountHolder/Organisation/IN" on ilmoitettu keinoarvolla '000000000', attribuuttia 'AccountHolder/Organisation/IN/@IssuedBy' ei saa ilmoittaa.
08/2023	AccountHolder/Individual/TIN/@IssuedBy  ControllingPerson/Individual/TIN/@IssuedBy	Om en TIN-kod har angetts med det konstgjorda värdet '000000000' får attributet IssuedBy inte anges.  #Jos "Individual/TIN" on ilmoitettu keinoarvolla '000000000', attribuuttia 'Individual/TIN/@IssuedBy' ei saa ilmoittaa.
8/2019	AccountHolder/Organisation/IN/@IssuedBy	Obligatorisk uppgift om IN-koden är någon annan än det konstgjorda värdet '000000000'.  #Pakollinen attribuutti 'AccountHolder/Organisation/IN/@IssuedBy' puuttuu.
08/2023	AccountHolder/Individual/TIN/@IssuedBy  ControllingPerson/Individual/TIN/@IssuedBy	Obligatorisk uppgift ifall TIN-koden är någon annan än det konstgjorda värdet '000000000'.  #Pakollinen attribuutti 'Individual/TIN/@IssuedBy' puuttuu.
Uppdaterats 6/2020	ReportingFi/ResCountryCode	Uppgiften ReportingFi/ResCountryCode ska alltid vara 'FI'. Ett värde får inte lämnas blankt eller element lämnas bort.  #ReportingFi/ResCountryCode elementin arvo ei ole 'FI' tai elementti puuttuu ilmoitukselta.
	ReportingFi/IN	Om attributets InType-värde är USGIIN, kontrolleras att GIIN-koden har rätt form  #Virheellinen US GIIN '[' elementissä ReportingFi/IN
	ReportingFi/IN	Om attributets InType-värde är TIN, kontrolleras att det är fråga om ett äkta finskt FO-nummer  #Virheellinen Y-tunnus '[' elementissä ReportingFi/IN
6/2020	ReportingFi/IN	ReportingFi/IN är en obligatorisk uppgift.  #ReportingFi/IN elementti puuttuu. Ange GIIN-numret. Jos GIIN-tunnusta ei ole, on ilmoitettava suomalainen y-tunnus. Jos ei ole kumpaakaan, on otettava yhteys Verohallintoon. När GIIN-numret används ska INType-attributens värde vara 'US GIIN'. När FO-numret används ska INType-attributens värde vara 'TIN'.
6/2020	ReportingFi/IN issuedBy attribuutti	Attributet ReportingFi/IN issuedBy ska ha värdet 'FI' eller 'US'. ReportingFi/IN INType ska ha värdet 'US GIIN' om issuedBy är 'US'. ReportingFi/IN INType ska ha värdet 'TIN' om issuedBy är 'FI'.  #ReportingFi/IN issuedBy attribuutin arvo ei täsmää INType tiedon kanssa. INType-värdet ska vara 'US GIIN' om issuedBy är 'US'. INType-värdet ska vara 'TIN' om issuedBy är 'FI'
Uppdaterats 3/2021	/Address/AddressFix/City	Om strukturen ../Address/AddressFix/ har angetts är elementet ../AddressFix/City obligatoriskt och det får inte lämnas blankt eller innehålla endast mellanslag.

		# ../Address/AddressFix/City-elementti ei saa olla tyhjä tai sisältää pelkkiä välilyöntejä
Uppdaterats 6/2020	../Name/FirstName	Elementet får inte lämnas blankt eller innehålla endast mellanslag (1-n).  #Elementti ../Name/FirstName arvo ei voi olla tyhjä tai sisältää vain välilyöntejä
	AccountNumber/ UndocumentedAccount	Om attributet UndocumentedAccount i AccountNumber-elementet är "true", får man enbart ha "FI"  #Elementti 'AccountHolder/Individual/ResCountryCode'. Jos 'AccountReport/AccountNumber'-elementin attribuutti 'UndocumentedAccount' on 'true', arvo saa olla ainoastaan 'FI'
	ControllingPerson	När organisationens AccountHolderType är CRS101 ska man ha minst en kontrollerande person.  #Jos elementin 'AcctHolderType' arvo on 'CRS101' on tilinhaltijan raportoitava myös 'ControllingPerson' -tiedot
	ControllingPerson	När AcctHolderType är CRS102 eller CRS103, får man inte ha kontrollerande personer.  #Jos elementin 'AcctHolderType' arvo on 'CRS102' tai 'CRS103' ei tilinhaltija saa raportoida 'ControllingPerson' tietoja.
6/2020	AccountHolder/Individual	En fysisk person kan inte ha en kontrollerande person.  #Elementti ../AccountHolder/Individual ei voi sisältää ControllingPerson rakennetta
	AccountBalance	Uppgiften får inte vara negativ och den ska anges med två decimaler  #Elementin 'AccountReport/AccountBalance' arvo ei saa olla negatiivinen #Elementin 'AccountReport/AccountBalance' arvo on ilmoitettava kahdella desimaalilla
	AccountBalance	När det är fråga om ett avslutat konto (AccountNumber/ClosedAccount="true" tai ClosedAccount="1") ska saldota på kontot vara 0.00 (noll).  #Jos attributin 'AccountNumber/@ClosedAccount' arvo on true, ei elementin 'AccountBalance' arvo voi olla yli 0.
	Payment	Uppgiften får inte vara negativ och den ska anges med två decimaler  #Elementin 'Payment/PaymentAmnt' arvo ei saa olla negatiivinen #Elementin 'AccountReport/Payment/PaymentAmnt' arvo on ilmoitettava kahdella desimaalilla

## 8 ANMÄRKNINGAR SOM WEBBTJÄNSTEN ILMOITIN GER

Dessa anmärkningar hindrar inte att anmälan lämnas. Syftet med anmärkningarna är att fästa uppgiftslämnarens uppmärksamhet vid sådant som det skulle vara bra att kontrollera innan anmälan lämnas.

Lagts till anmärkning (mm/åååå har angetts när den har lagts till efter 1.1.2019)	Uppgift	Beskrivning av kontrollen
6/2019	SendingCompanyIN	En ANMÄRKNING ges om det med FO-numret i SendingCompanyIN-elementet redan har lämnas den ursprungliga anmälan för samma år och det i ReportingFI TIN/IN-elementet finns ett annat värde (GIIN/FO-nummer) än i den redan lämnade anmälan. (Anmärkningen gäller anmälan som skickats efter 11.6.2019)  #Y-tunnuksella on jo annettu vuodelle [vuosi] ilmoitus, jossa ReportingFI -osiossa eri tunnus
	MessageRefId	Anmärkning om man tidigare har skickat en anmälan med samma MessageRefId  #Olet lähettämässä ilmoitusta jo aiemmin käytetyllä MessageRefId:llä, nyt lähetetty sanoma pyyhkii yli kaikki aiemmat samalla MessageRefId:llä lähetetyt ilmoitukset
6/2020	ReportingFI/IN InType attribuutti	Om ReportingFI/IN InType-attributets värde är 'TIN', får uppgiftslämnaren en anmärkning om att den bör använda sitt GIIN-nummer om sådant finns.  #Jos ilmoittajalla on GIIN tunnus niin ilmoita se y-tunnuksen sijasta. När GIIN-numret används skapas ReportingFI/IN-attributens INType-värde användas US GIIN.
Uppdaterats 3/2023	ReportingFI/DocSpec/DocTypeIndic	Om ReportingFI/DocSpec/DocTypeIndic-värdet är OECD2 eller OECD3 ger Ilmoitin.fi en anmärkning:  Du håller på att ta bort eller korrigera ReportingFI-strukturen. DocTypeIndic för ReportingFI-strukturen kan vara OECD2 endast om ett fel har upptäckts i ReportingFI-strukturen och håller på att korrigeras. ReportingFI-strukturen får tas bort endast om syftet är att ta bort en tidigare lämnad anmälan i sin helhet.  Om det inte finns något att korrigera i ReportingFI-strukturen, ska du i punkten ReportingFI/DocSpec/DocRefId ange ReportingFI:s DocRefId-kod som användes i den tidigare anmälan och som ReportingFI/DocSpec/DocTypeIndic-värde ange OECD0. Då anges i ReportingFI/DocSpec-strukturen inte CorrMessageRefId- och CorrDocRefId-element.  #Olet poistamassa tai korjaamassa ReportingFI-rakennetta. ReportingFI-rakenteen DocTypeIndic saa olla OECD2 vain, jos ReportingFI-rakenteessa on huomattu virhe, jota ollaan korjaamassa. ReportingFI-rakenteen saa poistaa (OECD3) ainoastaan jos tarkoitus on kokonaisuudessaan poistaa aikaisemmin annettu ilmoitus.  #Jos ReportingFI-rakenteessa ei ole korjattavaa, ilmoita ReportingFI/DocSpec/DocRefId-kohdassa aikaisemmalla ilmoituksella käytetty ReportingFI:n DocRefId-tunnus ja ilmoita ReportingFI/DocSpec/DocTypeIndic arvona OECD0. Tällöin ReportingFI/DocSpec-rakenteessa ei ilmoiteta CorrMessageRefId- eikä CorrDocRefId-elementtejä.
	AccountTreatment	Anmärkning om elementet inte har angetts eller det har lämnats tomt

		#Elementti 'ReportingGroup/AccountReport/AccountTreatment' on ilmoitettava
	Self-Certification	Anmärkning om elementet inte har angetts eller det har lämnats tomt  #Elementti 'ReportingGroup/AccountReport/Self-Certification' on ilmoitettava
	AccountType	Anmärkning om elementet inte har angetts eller det har lämnats tomt  #Elementti 'ReportingGroup/AccountReport/AccountType' on ilmoitettava
	AccountHolder/Individual/TIN	TIN ska ha rätt form när det är fråga om TIN som en EU-stat har gett (även finländsk personbeteckning). Värdet "000000000" accepteras också.  #Virheellinen TIN '[' elementissä *Individual/TIN'
9/2020	AccountHolder/Individual/TIN	I TIN-elementet i AccountHolder-strukturen har angetts nio nollor OCH kontot i fråga har angetts som ett nytt konto, dvs. AccountTreatment=CRS982. TIN är alltid en obligatorisk uppgift för ett nytt konto.  #TIN on pakollinen tieto aina uuden tilin osalta. Arvo '000000000' ei ole sallittu elementissä 'Individual/TIN'
9/2020	AccountHolder/Organisation/IN	I IN-elementet i AccountHolder-strukturen har angetts nio nollor OCH kontot i fråga har angetts som ett nytt konto, dvs. AccountTreatment=CRS982. IN är alltid en obligatorisk uppgift för ett nytt konto.  #IN on pakollinen tieto aina uuden tilin osalta. Arvo '000000000' ei ole sallittu elementissä 'Organisation/IN'
9/2020	AccountHolder/Individual/TIN	I TIN-elementet i AccountHolder-strukturen har angetts ett frågetecken (?) eller ett bindestreck (-) OCH kontot i fråga har angetts som ett nytt konto, dvs. AccountTreatment=CRS982. TIN är alltid en obligatorisk uppgift för ett nytt konto.  #TIN on pakollinen tieto aina uuden tilin osalta. Arvo '?' ei ole sallittu elementissä 'Individual/TIN' #TIN on pakollinen tieto aina uuden tilin osalta. Arvo '-' ei ole sallittu elementissä 'Individual/TIN'
9/2020	AccountHolder/Organisation/IN	I IN-elementet i AccountHolder-strukturen har angetts ett frågetecken (?) eller ett bindestreck (-) OCH kontot i fråga har angetts som ett nytt konto, dvs. AccountTreatment=CRS982. IN är alltid en obligatorisk uppgift för ett nytt konto.  #IN on pakollinen tieto aina uuden tilin osalta. Arvo '?' ei ole sallittu elementissä 'Organisation/IN' #IN on pakollinen tieto aina uuden tilin osalta. Arvo '-' ei ole sallittu elementissä 'Organisation/IN'
	AccountHolder/Individual/ResCountryCode	Om attributet UndocumentedAccount i AccountNumber-elementet är "true", får man enbart ha "FI"  #Jos 'AccountReport/AccountNumber' elementin attribuutti 'UndocumentedAccount' on 'true', arvo saa olla vain 'FI'.
	AccountHolder/Individual/ResCountryCode	Om "FI", ger Ilmoitin en anmärkning om att säkerställa att beskattningens hemviststat är rätt. Säkerställs att "FI" verkligen bara anges i de fall då man blir instruerad att göra så  #Varmista verotuksen asuinvaltion oikeellisuus: [maakoodi]
Uppdaterats 9/2021	AccountHolder/Individual/Name/FirstName	Om AccountHolder/Individual/Name/FirstName har värdet 'NFN', ger Ilmoitin en anmärkning.  Värdet 'NFN' tillåts endast om det inte finns ett förnamn för kontoinnehavaren eller finansinstitutet inte vet kontoinnehavarens förnamn.

		#Arvo 'NFN' on sallittu vain, jos tilinhaltijalla ei ole etunimeä tai finanssilaitos ei tiedä tilinhaltijan etunimeä.
Update-rats 9/2021	ControllingPerson/Individual/Name/FirstName	<p>Om värdet för ControllingPerson/Individual/Name/FirstName är 'NFN', ger Ilmoitin en anmärkning.</p> <p>Värdet 'NFN' tillåts endast om det inte finns ett förnamn för kontrollerande personen eller finansinstitutet inte vet kontrollerande personens förnamn.</p> <p>#Arvo 'NFN' on sallittu vain, jos kontrolloivalla henkilöllä ei ole etunimeä tai finanssilaitos ei tiedä kontrolloivan henkilön etunimeä.</p>

## 9 MER INFORMATION OCH LÄNKAR

CRS- och DAC2-årsanmälningar bör ur teknisk synvinkel lämnas enligt anvisningarna i detta dokument. Nyttig information finns bakom följande länkar:

Common Reporting Standard (CRS) User Guide and Schema

<http://www.oecd.org/tax/automatic-exchange/common-reporting-standard/schema-and-user-guide/>

XML-schemavalideringar och XML-dokument som uppfyller Skatteförvaltningens krav för obligatoriska uppgifter listas i punkt [XML-exempeldokument](#).