

# **Anmälan om gränsöverskridande betalningar av en betaltjänstleverantör (CESOP-anmälan)**

Teknisk tillämpningsanvisning

## Innehållsförteckning

<b>1</b>	<b>CESOP TEKNISK TILLÄMPNINGSANVISNING .....</b>	<b>4</b>
1.1	Hur du läser dokumentet .....	4
<b>2</b>	<b>TJÄNSTEN ILMOITIN.FI.....</b>	<b>5</b>
2.1	Tekniska omständigheter i anknytning till filen .....	5
<b>3</b>	<b>NAMNGIVNING AV EN FIL.....</b>	<b>6</b>
<b>4</b>	<b>INLÄMNANDE AV ANMÄLAN.....</b>	<b>6</b>
<b>5</b>	<b>NOLLANMÄLAN.....</b>	<b>7</b>
<b>6</b>	<b>KORRIGERINGSFÖRFARANDE.....</b>	<b>7</b>
<b>7</b>	<b>XML-SCHEMATS STRUKTUR .....</b>	<b>8</b>
<b>8</b>	<b>CESOP .....</b>	<b>9</b>
8.1	MessageSpec.....	9
8.2	PaymentDataBody.....	12
8.2.1	ReportingPSP.....	12
8.2.2	ReportedPayee.....	13
8.2.2.1	ReportedTransaction .....	17
8.2.3	Address-strukturer .....	20
8.2.3.1	AddressFix.....	21
8.2.3.2	AddressFree .....	22
8.2.4	DocSpec-struktur.....	22
8.3	ValidationResult .....	23
8.3.1	MessageSpec.....	23
8.3.2	ValidationResult.....	24
8.3.3	ValidationErrors .....	25
<b>9</b>	<b>KONTROLLER SOM GÖRS AV TJÄNSTEN ILMOITIN .....</b>	<b>27</b>
<b>10</b>	<b>ANMÄRKNINGAR SOM GÖRS AV TJÄNSTEN ILMOITIN .....</b>	<b>30</b>
<b>11</b>	<b>MER INFORMATION OCH LÄNKAR.....</b>	<b>30</b>

**VERSIONSHISTORIA**

<b>Version</b>	<b>Datum</b>	<b>Innehåll och att observera</b>
1.1	29.4.2024	<p>Anmälan av uppgiften Timestamp har preciserats.</p> <p>Text har preciserats i punkterna</p> <p>8.2.1 ReportingPSP</p> <p>8.2.2 ReportedPayee</p> <p>Elementspecifikt namnrymdkrav har tagits bort.</p> <p>Anmälan av uppgifterna AccountIdentifier och Representative har preciserats. Granskningen 30010 tas bort.</p> <p>Specialtecknens regler har preciserats i punkten 2.1.</p>
1.0	6.3.2024	<p>Preciserats i punkten AccountIdentifier: uppgiften, t.ex. Iban ska alltid anges utan mellanslag.</p>
	28.12.2023	<p>Texten i punkt 6 har preciserats. Korrigeringsförfaranden</p>
	11.9.2023	<p>Texten i punkt 6 har preciserats. Korrigeringsförfaranden. Texten och kontrollen i punkt Amount har korrigerats.</p>
	18.8.2023	<p>Texten om användning av UUID version 4 generator har lagts till</p>
	8.8.2023	<p>Uppdaterade texten i avsnitt VATId</p>
		<p>Första versionen</p>

# 1 CESOP TEKNISK TILLÄMPNINGSSANVISNING

CESOP (Central Electronic System of Payment information) är ett system som administreras av EU-kommissionen, till vilket man samlar uppgifter om gränsöverskridande betalningstransaktioner vilka samlats in av betaltjänstleverantörerna i medlemsstaterna. En betalning anses vara gränsöverskridande, om betalaren befinner sig i en medlemsstat och betalningsmottagaren i en annan medlemsstat, på ett tredje område eller i ett tredje land.

Med denna anmälan rapporterar en finländsk betaltjänstleverantör och en betaltjänstleverantör som tillhandahåller betaltjänster för betalningsmottagare till Finland betalningstransaktioner uppgifter enligt 29 § i lagen om beskattningsförfarande beträffande skatter som betalas på eget initiativ till Skatteförvaltningen. Betalningsmottagarens betaltjänstleverantör är uppgiftsskyldig för betalningen då betalningsmottagarens betaltjänstleverantör befinner sig på EU-område. Om betalningsmottagarens betaltjänstleverantör befinner sig utanför EU, är betalarens betaltjänstleverantör rapporteringsskyldig.

Skatteförvaltningen förmedlar betalningstransaktioner som betaltjänstleverantören anmält till CESOP-systemet.

Därtill ger betaltjänstleverantören med denna anmälan en nollanmälan, om den inte har något att anmäla för det rapporterade kvartalet.

Skatteförvaltningen administrerar en uppdaterad lista över betaltjänstleverantörer.

En CESOP-anmälan baserar sig på CESOP XML-schemat som publicerats av Europeiska kommissionen och anvisningen för schemat, som finns på webbplatsen [Central Electronic System of Payment information \(CESOP\) \(europa.eu\)](https://europa.eu/central-electronic-system-of-payment-information). I denna tillämpningsanvisning beskrivs ur en teknisk synvinkel hur betaltjänstleverantören i enlighet med schemat och reglerna för affärsverksamheten anmäler uppgifter till Skatteförvaltningen i Finland.

Validering av XML-schemat och Skatteförvaltningens XML-exempeldokument som uppfyller villkoren O/V (Obligatorisk/Valbar) har bifogats till anvisningen. I anmälan ska den aktuella versionen av schemat användas. Endast ett schema per dataflöde är tillgängligt.

Denna anvisning ska följas vid anmälningar av betaltjänstleverantörer (PSP) vilka lämnas in efter 1.1.2024. I anmälan ska Skatteförvaltningens anvisningar iakttas. Skyldigheterna för betaltjänstleverantörer behandlas närmare på sidan [CESOP - skatt.fi](https://www.skatt.fi)

Strukturer, element och Ilmoitin.fi-kontroller och avsändandet enligt denna anvisning gäller i Ilmoitin.fi:s testmiljö (<https://testi.ilmoitin.fi/>) från och med 25.04.2024. I produktionsmiljön ([www.ilmoitin.fi](https://www.ilmoitin.fi/)) träder strukturerna, elementen och preciseringarna i kraft från och med 29.04.2024. Avsändning tillåts i produktionsmiljön från och med 1.4.2024.

## 1.1 Hur du läser dokumentet

Detta dokument är i första hand avsett för **dem som producerar CESOP-anmälningar**.

Markeringen nere till höger i elementet

- 0...∞ betyder att elementet kan upprepas noll till n gånger.
- och 1...∞ betyder att elementet kan upprepas en till n gånger.

Element som markerats med en enhetlig kantlinje är obligatoriska element som alltid finns med i anmälan. Om elementet markerats med en streckad linje, är elementet valfritt. Ett valfritt element i schemat kan dock i vissa situationer vara obligatoriskt. Då kontrolleras elementet och dess innehåll på Ilmoitin.fi.

## 2 TJÄNSTEN ILMOITIN.FI

**CESOP**-anmälningar kan lämnas in enbart elektroniskt via tjänsten Ilmoitin.fi. Ilmoitin.fi består av både en webbläsarbaserad tjänst och gränssnittet Web Services. Ilmoitin.fi validerar den strukturella och formella riktigheten av anmälan och skickar tillbaka eventuella fel/anmärkningar omedelbart efter att kontrollen har slutförts. Ilmoitin.fi-kontrollerna beskrivs i punkt 9.

Den innehållsmässiga/affärsverksamhetsmässiga riktigheten valideras i CESOP-systemet. Det valideringsresultat som returneras från CESOP-systemet förmedlas tillbaka till kunden/avsändaren av anmälan via tjänsten Ilmoitin.fi. Den som sänder en anmälan är skyldig att granska ett valideringsmeddelande som inkommit till tjänsten Ilmoitin.fi och vid behov korrigera anmälningarna.

Ilmoitin.fi har en testmiljö och en produktionsmiljö. Webbläsartjänsten för testmiljön finns på <https://testi.ilmoin.fi/>. Produktionsmiljön finns på [www.ilmoin.fi](http://www.ilmoin.fi). Adresserna till WebServices-gränssnitten kan ni begära per e-post på [tamo.tk@vero.fi](mailto:tamo.tk@vero.fi).

För att skicka in material krävs elektronisk identifiering. Information om det identifieringssätt som dataflödet kräver och om var i dataflödet fullmakten kontrolleras finns [här](#).

### 2.1 Tekniska omständigheter i anknytning till filen

Filstorleken på anmälan får vara högst 100 MB. Om anmälan storlek överstiger 100 MB, ska uppgifterna anmälas i flera filer på under 100 MB. Om anmälningsuppgifterna lämnas in i flera delar, det vill säga med flera anmälningar, ska varje anmälan ha ett individuellt MessageRefId och varje anmälan är en ny anmälan (CESOP100). Vi rekommenderar då löpande numrering av uppgifterna MessageRefId och DocRefId.

För att skapa MessageRefId och DocRefId och säkerställa att de är individuella ska UUID version 4 generator användas. Generatoren finns exempelvis på adressen [UUID-generator version 4](#).

Kodningen som ska användas är UTF-8. Med tanke på kompatibiliteten ska tecken som kodats enligt UTF-8 och hör till teckensnittet ISO8859-1 användas. I praktiken betyder detta att till exempel kyrilliska alfabet inte rekommenderas. Filen får inte innehålla tecknet Byte Order Mark (BOM).

I anmälan ska specialtecken konverteras till det format som visas i tabellen nedan.

Tecken	Beskrivning	Format som entitet
&	et-tecken	&amp; obligatorisk konvertering
<	mindre än	&lt; obligatorisk konvertering
>	större än	&gt; obligatorisk konvertering
'	apostrof	&apos; obligatorisk konvertering
"	citattecken	&quot; obligatorisk konvertering

--	dubbelstreck	Finns inte, tecknet får inte förekomma i ett xml-meddelande
/*	snedstreck asterisk	Finns inte, tecknet får inte förekomma i ett xml-meddelande
&#	et-tecken nummertecken	Finns inte, tecknet får inte förekomma i ett xml-meddelande

Tabell 1. Format för specialtecken i data.

### 3 NAMNGIVNING AV EN FIL

En PaymentDataBody-fil som sänts via tjänsten Ilmoitin.fi namnges i den form som definierats av kunden/avsändaren:

- <messageType>-<quarter>-<year>-<country-MS>-<psp-id>-<part\_number>\_<MessageRefId>

Exempel:

- PMT-Q1-2024-FI-AGRIFRPPXXX-1-1\_f70117d1-6aac-4fb3-a1cc-9b76545ed0d0.xml
- PMT-Q1-2024-FI-6606611-7-1-3\_f70117d1-6aac-4fb3-a1cc-9b76545ed0d5.xml
- PMT-Q1-2024-FI-AB1234567-2-3\_f70117d1-6aac-4fb3-a1cc-9b76545ed0d1.xml
- PMT-Q1-2024-FI-CD9876543-3-3\_f70117d1-6aac-4fb3-a1cc-9b76545ed0d7.xml

Om det är nödvändigt att dela upp anmälningmaterialet i flera delar, namnges filen på löpande sätt, till exempel enligt följande:

PMT-Q1-2024-FI-AGRIFIPPXXX-1-3\_f70117d1-6aac-4fb3-a1cc-9b76545ed0d5.xml  
PMT-Q1-2024-FI-AGRIFIPPXXX-2-3\_f70117d1-6aac-4fb3-a1cc-9b76545ed0d1.xml  
PMT-Q1-2024-FI-AGRIFIPPXXX-3-3\_f70117d1-6aac-4fb3-a1cc-9b76545ed0d7.xml

Ilmoitin.fi kontrollerar att filens namn är formellt korrekt och att MessageRefId i filens namn är samma som MessageRefId i meddelandet.

Tjänsten Ilmoitin.fi tillägger i slutet av den PMT-fil/det PMT-meddelande som kunden sänt en tidsstämpel i formen ÅÅÅMMDD. Det valideringsmeddelande (VLD) som returneras till kunden från CESOP-systemet är i övrigt av samma namn som det PMT-meddelande som förmedlats dit, med tillägg för tidsstämpeln, men det ursprungliga PMT-meddelande har ändrats till ett VLD-meddelande.

Exempel:

- PMT-Q1-2024-FI-AGRIFRPPXXX-1-1\_f70117d1-6aac-4fb3-a1cc-9b76545ed0d0\_20240415.xml
- PMT-Q1-2024-FI-AGRIFRPPXXX-1-1\_f70117d1-6aac-4fb3-a1cc-9b76545ed0d0\_20240415.xml

### 4 INLÄMNANDE AV ANMÄLAN

CESOP-anmälan ges enligt lagen om betaltjänstleverantörers skyldighet att lämna uppgifter om gränsöverskridande betalningar samt 29 § i lagen om beskattningsförfarandet beträffande skatter som betalas på eget initiativ. Denna anmälan ges "kvartalsvis", för den första gången för betalningsåret 2024. Anmälan ska ges senast inom en månad från rapporteringsperiodens utgång.

- 1.1–31.3 (senast 30.4)
- 1.4–30.6 (senast 31.7)
- 1.7–30.9 (senast 31.10)
- 1.10–31.12 (senast 31.1)

En betaltjänstleverantör ska förvara sända uppgifter enligt lagen om betaltjänstleverantörers skyldighet att lämna uppgifter om gränsöverskridande betalningar i elektroniskt format i tre (3) kalenderår från utgången av det kalenderår som omfattar datum för betalningen.

## 5 NOLLANMÄLAN

Om en betaltjänstleverantör inte har betalningstransaktioner att rapportera, rekommenderas det att anmälan ges för rapporteringsperioden i fråga som en så kallad nollanmälan.

Betaltjänstleverantören lämnar in nollanmälan genom att fylla i uppgifterna om anmälan, identifieringsuppgifterna om betaltjänstleverantören i strukturen MessageSpec och genom att uppges "CESOP102" som värde för MessageTypeIndic-elementet.

Om det är fråga om en nollanmälan, kontrollerar tjänsten Ilmoitin.fi att en PaymentDataBody-struktur finns i filen, men att det inte finns några ReportedPayee-strukturer i den. Ett exempel på en nollanmälan finns i filen Nollailmoitus.xml.

## 6 KORRIGERINGSFÖRFARANDE

Korrigerig görS alltid med det schema som gäller vid korrigerigstidpunkten. Den ursprungliga och den korrigerade anmälan ska lämnas in via Ilmoitin.fi.

I det ValidationResult-meddelande som returneras från CESOP-systemet redogörs med CorrMessageRefId vilken tidigare anmälan begäran om korrigerig gäller och med DocRefId vilken ReportedPayee-struktur begäran om korrigerig gäller.

Korrigeringar görs en ReportedPayee-struktur åt gången. Med en korrigeringsanmälan är det inte tillåtet att anmäla ReportedPayee-strukturer som redan tidigare varit korrekta. En korrigeringsanmälan ska dock innehålla alla transaktioner (ReportedTransaction-uppgifter) som gäller den betalningsmottagare (ReportedPayee) som är föremål för korrigeringen, även om korrigeringen hänför sig till enbart en del av betalningstransaktionerna.

Programmet eller avsändaren som producerat anmälan ska hämta/kontrollera valideringsresultatet från tjänsten Ilmoitin.fi. Felen som rapporterats med valideringsmeddelandet ska korrigeras utan dröjsmål.

Korrigeringar på eget initiativ ska lämnas så fort som möjligt efter att felet har upptäckts, men dock först efter att valideringsmeddelandet (ValidationResult) har tagits emot. Uppgifter som tidigare inte sänts eller uppgifter som saknats i den ursprungliga anmälan får dock sändas med en ny anmälan (CESOP100).

Användning av TypeIndic-elementvärden på en korrigeringsanmälan:

- **CESOP100** – ny anmälan
- **CESOP101** – korrigerings- eller raderingsanmälan när man korrigerar eller raderar enskilda strukturdelar relaterade till tidigare anmälda uppgifter
- **CESOP102** – så kallad nollanmälan, då data att rapportera inte finns

DocTypeIndic

- **CESOP1:** New Data – används alltid för anmälan av nya uppgifter som inte har anmälts tidigare eller som har tagits bort tidigare
- **CESOP2:** Corrected Data – används för korrigerings- eller raderingsanmälan av tidigare anmälda uppgifter
- **CESOP3:** Deletion of Data – används för radering av tidigare anmälda uppgifter

DocTypeIndic:s värde CESOP2 ja CESOP3 får användas enbart på en korrigerings-/raderingsanmälan (MessageTypeIndic="CESOP101"). En korrigerings-/raderingsanmälan får ha värdena CESOP2 och/eller CESOP3, men inte nya uppgifter med värdet CESOP1. Uppgifter om betalningstransaktioner ges inte med DocTypeIndic-värdet CESOP3.

ValidationResult-meddelandet kan ha värdena 'VALIDATED', 'PARTIALLY REJECTED' eller 'FULLY REJECTED' (se punkten [8.3 ValidationResult](#)).

VALIDATED – CESOP har godkänt meddelandet och alla uppgifter har sparats.

- En kund kan korrigera en anmälan som godkänts av CESOP (VALIDATED) genom att sända en korrigeringsanmälan. Korrigeringsanmälan sänds med ett nytt MessageRefId och med CorrMessageRefId hänvisas det till anmälan som sänts tidigare och som ska korrigeras. Den betalningsmottagarinformation som ska korrigeras ges med ett nytt DocRefId och med CorrDocRefId hänvisas det till den betalningsmottagarinformation som ska korrigeras.

PARTIALLY REJECTED – CESOP har förkastat en del av betalningsmottagarna. De godkända betalningsmottagarna har sparats.

- Om ValidatedResult-meddelandet innehåller uppgiften 'PARTIALLY REJECTED' för betalningsmottagaren, ska kunden som korrigerar sända alla betalningsmottagare, vars transaktioner omfattar fel. Korrigeringsanmälan sänds med ett nytt MessageRefId och med CorrMessageRefId hänvisas det till det meddelande som tidigare sänts och som ska korrigeras. Den betalningsmottagarinformation som ska korrigeras ges med ett nytt DocRefId och med CorrDocRefId hänvisas det till den betalningsmottagarinformation som ska korrigeras. Om 'PARTIALLY REJECTED' returneras för en korrigeringsanmälan, ska den felaktiga korrigeringsanmälan korrigeras genom att hänvisa till den med CorrMessageRefId och till den betalningsmottagaruppgift som ska korrigeras med CorrDocRefId.

FULLY REJECTED – CESOP har förkastat hela meddelandet

- Om uppgiften 'FULLY REJECTED' returneras i ett ValidatedResult-meddelande, kan anmälan inte korrigeras, utan uppgifterna ska sändas som en ny anmälan (CESOP100 och med nytt MessageRefId och nya DocRefId). Om 'FULLY REJECTED' sänts för en korrigeringsanmälan som redan sänts tidigare, hänvisas det i den nya korrigeringsanmälan vidare till det ursprungliga meddelandet (CorrMessageRefId förblir det samma) och till de ursprungliga uppgifterna om betalningsmottagarna (CorrDocRefId förblir det samma).

## 7 XML-SCHEMATS STRUKTUR

I detta avsnitt beskrivs de strukturer i Europeiska kommissionens CESOP Schema User Guide som kräver tillägsanvisningar och de kontroller utanför XML-schemat som utförs senare av tjänsten Ilmoitin.fi (nedan Ilmoitin).

En närmare beskrivning finns på adressen [CESOP - XSD User Guide](#)



## 8 CESOP

CESOP-schemats struktur har beskrivits allmänt i CESOP – XSD User Guide. I detta avsnitt beskrivs den tekniska delen av anmälan nationellt.

En betaltjänstleverantör sänder anmälningsdata i PaymentDataBody-strukturen kvartalsvis.

Ett meddelande enligt ValidationResult-strukturen returneras från CESOP-systemet via tjänsten Ilmoitin.fi till betaltjänstleverantören eller till avsändaren av anmälan. Om det PaymentDataBody-material som överlämnats till CESOP-systemet innehållit innehållsmässiga/affärsverksamhetsmässiga fel, som Ilmoitin inte kontrollerat, returneras en felrapport i ValidationResult-meddelandet. Om det inte förekommit innehållsmässiga fel, returneras en bekräftelse på lyckad mottagning av meddelandet. Innehållet i strukturen ValidationResult har beskrivits närmare i punkten [#8.3.2 ValidationResult](#) ValidationResult.

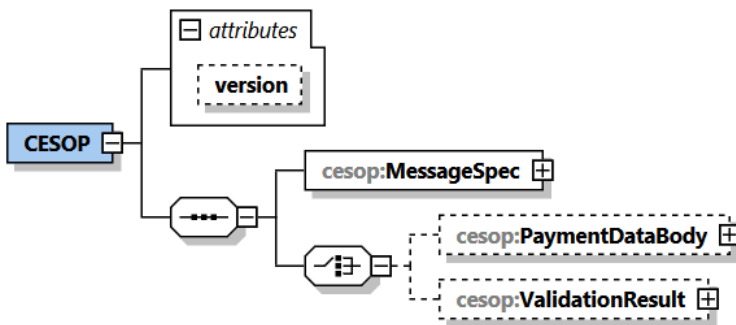

Element	Typ	O/V
Version	xs:string	V

- CESOP-schemats version

### 8.1 MessageSpec

MessageSpec-strukturen innehåller uppgifter om typen av meddelandet.

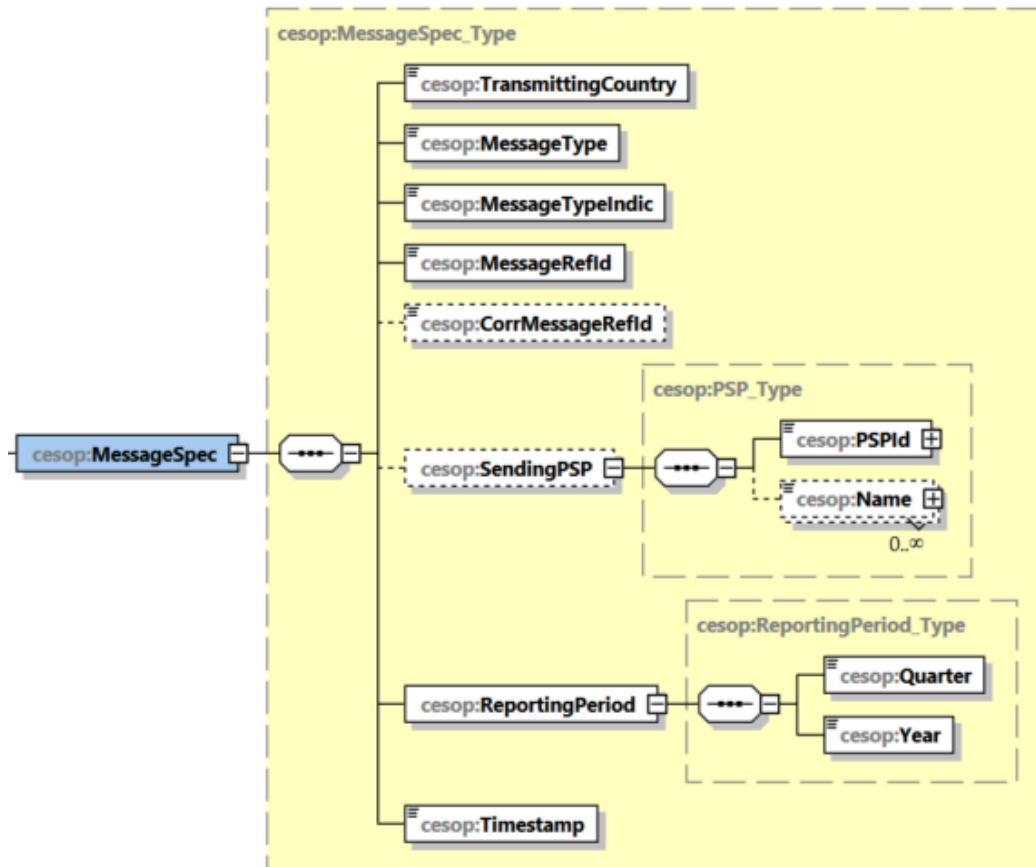

Element	Typ	O/V
TransmittingCountry	iso:MSCountryCode_Type	0

- Stat via vilken Betalningsuppgifter går
- Landskod bestående av två tecken (Country Code) (ISO-3166-1 Alpha 2 standard)
- Alltid "FI" (Finland) i anmälan

Element	Typ	O/V
MessageType	cesop:MessageType_Type	0

- I elementet uppges anmälan typ
  - o PMT:
    - Ett meddelande av PMT-typ kommer alltid från PSP via tjänsten Ilmoitin.fi
    - Om PMT getts, kontrollerar Ilmoitin att informationen nedan i PaymentDataBody-strukturen getts i meddelandet
  - o VLD:
    - Ett meddelande av VLD-typ kommer alltid från CESOP-systemet tillbaka till PSP via tjänsten Ilmoitin.fi
    - Ilmoitin kontrollerar att PSP inte sänder ett meddelande av VLD-typ

Element	Typ	O/V
MessageTypeIndic	cesop:MessageTypeIndic_Type	0

- Uppger hurdan typ av anmälan det är fråga om
  - o **CESOP100** – ny anmälan
  - o **CESOP101** – korrigerings- eller raderingsanmälan när man korrigerar eller raderar enskilda strukturella delar relaterade till tidigare anmälda uppgifter
  - o **CESOP102** – så kallad nollanmälan, då data att rapportera inte finns

Element	Typ	O/V
MessageRefID	cm:UUID	0

- Den unika beteckning som skapats av version 4 av programmet UUID som producerat anmälan för anmälan i fråga
  - o till exempel f70117d1-6aac-4fb3-a1cc-9b76545ed0d0
  - o Längden är högst 36 tecken.
- Anmälaren ska säkerställa att MessageRefID inte är samma som för en årsanmälan som betaltjänstleverantören tidigare skickat med anmälan. Om anmälan lämnas in i flera delar, det vill säga med flera anmälningar, ska varje anmälan ha ett individuellt MessageRefID
- Ilmoitin kontrollerar att uppgiften är formellt korrekt och individuell

Element	Typ	O/V
CorrMessageRefID	cm:UUID	V/O

- MessageRefID för en anmälan som korrigeras eller raderas
  - o till exempel f70117d1-6aac-4fb3-a1cc-9b76545ed0d0
- UUID version 4
- Längden är högst 36 tecken.
- CorrMessageRefID ska ges enbart då ett meddelande som tidigare anmälts korrigeras eller raderas (CESOP101)
  - o Ilmoitin kontrollerar att CorrMessageRefID har uppgetts endast när MessageTypeIndic är CESOP101
- Ilmoitin.fi kontrollerar att uppgiften är formellt korrekt
- Ilmoitin kontrollerar att det finns en ursprunglig anmälan för MessageRefID som gäller den anmälan som korrigeras eller raderas

Element	Typ	O/V
SendingPSP	cesop:PSP_Type	V

- Definierar entydigt den Betaltjänstleverantör som centraliserat sköter sändningen av uppgifter för sina "dotterbolag" till Skatteförvaltningen.
- Elementet ska lämnas bort, om SendingPSP och ReportingPSP är de samma.

Element	Attribut	Typ	O/V
PSPIId	cesop:PSPIIdType	cm:StringMin1Max200_Type	O

- BIC-kod eller annan företagsbeteckning, som entydigt identifierar betaltjänstleverantören
- BIC eller FO-nummer för en finländsk betaltjänstleverantör
- cesop:PSPIIdType
  - o BIC
    - <cesop:PSPIId PSPIIdType="BIC">AGRIFIHH</cesop:PSPIId>
  - o Other
    - finländskt FO-nummer
      - <cesop:PSPIId PSPIIdType="Other">6606611-7</cesop:PSPIId>
    - om det inte är möjligt att ge BIC eller FO-nummer, är det möjligt att ge VAT eller TIN-kod
      - <cesop:PSPIId PSPIIdType="Other">AB1234567</cesop:PSPIId>
      - <cesop:PSPIId PSPIIdType="Other">CD9876543</cesop:PSPIId>

Element	Attribut	Typ	O/V
Name	cm:nameType	cm:StringMin1Max200_Type	V

- Betaltjänstleverantörens namn
- cesop:nameType värden
  - o BUSINESS
  - o LEGAL
  - o OTHER
  - o PERSON
  - o TRADE

Element	Typ	O/V
---------	-----	-----

ReportingPeriod	cesop:ReportingPeriod_Type	O
-----------------	----------------------------	---

- I elementet anmäls det kvartal och år som de betalningsuppgifter som betaltjänstleverantören överlämnat gäller

Element	Typ	O/V
Quarter	Quarter_Type	O

- o I elementet anmäls det kvartal som betalningsuppgifterna gäller
- o Värden
  - 1 = 1.1–31.3
  - 2 = 1.4–30.6
  - 3 = 1.7–30.9
  - 4 = 1.10–31.12

Element	Typ	O/V
Year	Year_Type	O

- o I elementet anmäls det år som betalningsuppgifterna gäller

Element	Typ	O/V
Timestamp	cm:dateTimeWithRequiredTimeZone	O

- Avsändaren lägger till den tidpunkt då anmälan upprättats som millisekunder.
- Tidstämpeln kan ges i vilken som helst tidszons tid, bara den använda tidszonen är nämnd.
  - o 2024-01-17T09:30:45.123+02:00 (Finsk vintertid)
  - o 2024-01-17T09:30:45.123+03:00 (Finsk sommartid)
  - o 2024-01-17T09:30:45.123Z (tiden uttrycks i UTC-tid)

## 8.2 PaymentDataBody

PaymentDataBody-strukturen innehåller uppgifter om betaltjänstleverantören, betalningsmottagarna och betalningstransaktioner enligt betalningsmottagare.

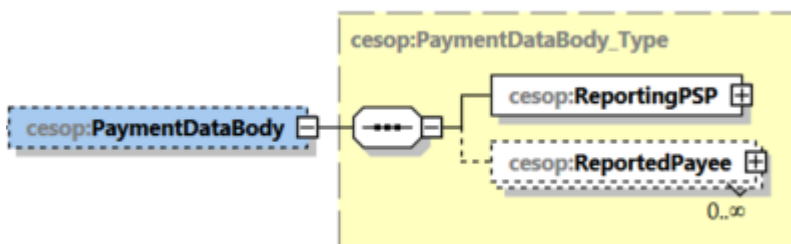

### 8.2.1 ReportingPSP

ReportingPSP-strukturen innehåller information om den betaltjänstleverantör som överlämnar betalningsuppgifter till Skatteförvaltningen.

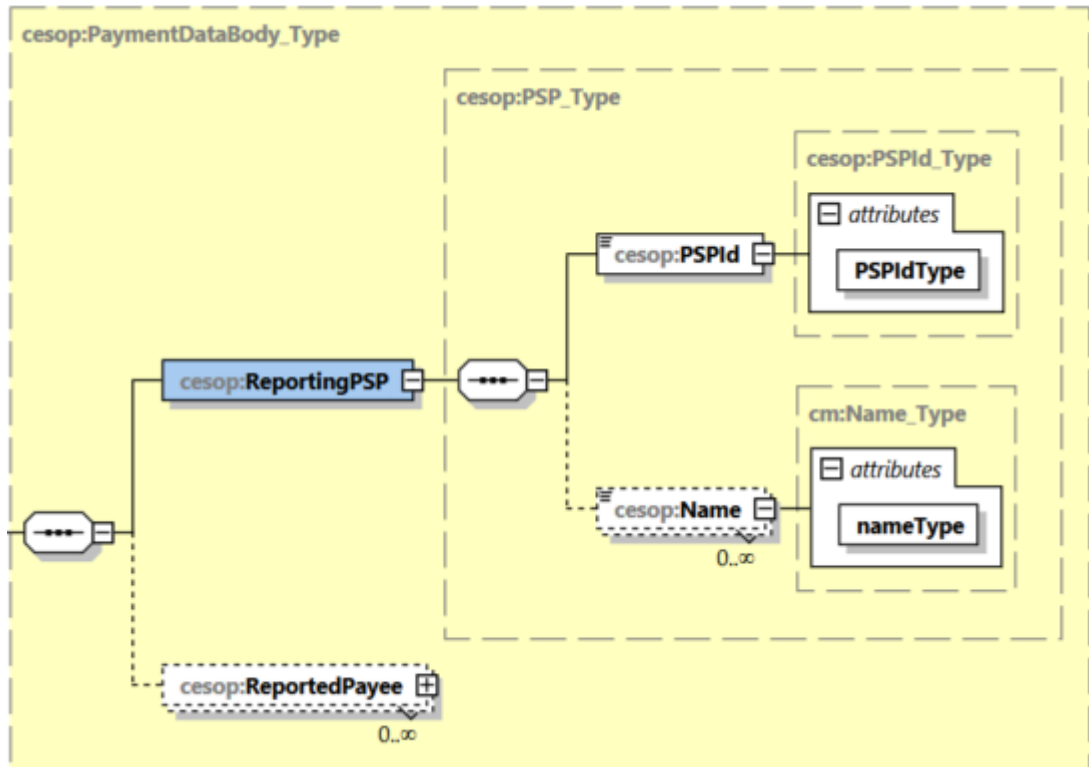

Element	Attribut	Typ	O/V
PSPId	cesop:PSPIdType	cm:StringMin1Max200_Type	O

- BIC-kod eller annan beteckning som entydigt identifierar den anmälande betaltjänstleverantören
- Om BIC-koden inte identifierar betaltjänstleverantören, ska en annan beteckning användas (Other)
- I elementet ska meddelas FO-nummer, om betaltjänstleverantören har ett sådant.
- cesop:PSPIdType
  - o BIC
    - `<cesop:PSPId PSPIdType="BIC">AGRIFIHH</cesop:PSPId>`
  - o Other
    - finländskt FO-nummer
      - `<cesop:PSPId PSPIdType="Other">6606611-7</cesop:PSPId>`
    - om det inte är möjligt att ge BIC eller FO-nummer, är det möjligt att ge VAT eller TIN-kod eller annan entydigt identifierande beteckning
      - `<cesop:PSPId PSPIdType="Other">AB1234567</cesop:PSPId>`
      - `<cesop:PSPId PSPIdType="Other">CD9876543</cesop:PSPId>`

Element	Attribut	Typ	O/V
Name	cm:nameType	cm:StringMin1Max200_Type	V

- Betaltjänstleverantörens namn
- Namnuppgiftern ska ges då det i PSPId elementet används annat än finskt FO-nummer
- I andra situationer rekommenderas det att uppgiften alltid ges
- cesop:nameType
  - o BUSINESS
  - o LEGAL
  - o OTHER
  - o PERSON
  - o TRADE

## 8.2.2 ReportedPayee

ReportedPayee-strukturen innehåller information om betalningsmottagare och betalningstransaktioner enligt betalningsmottagare.

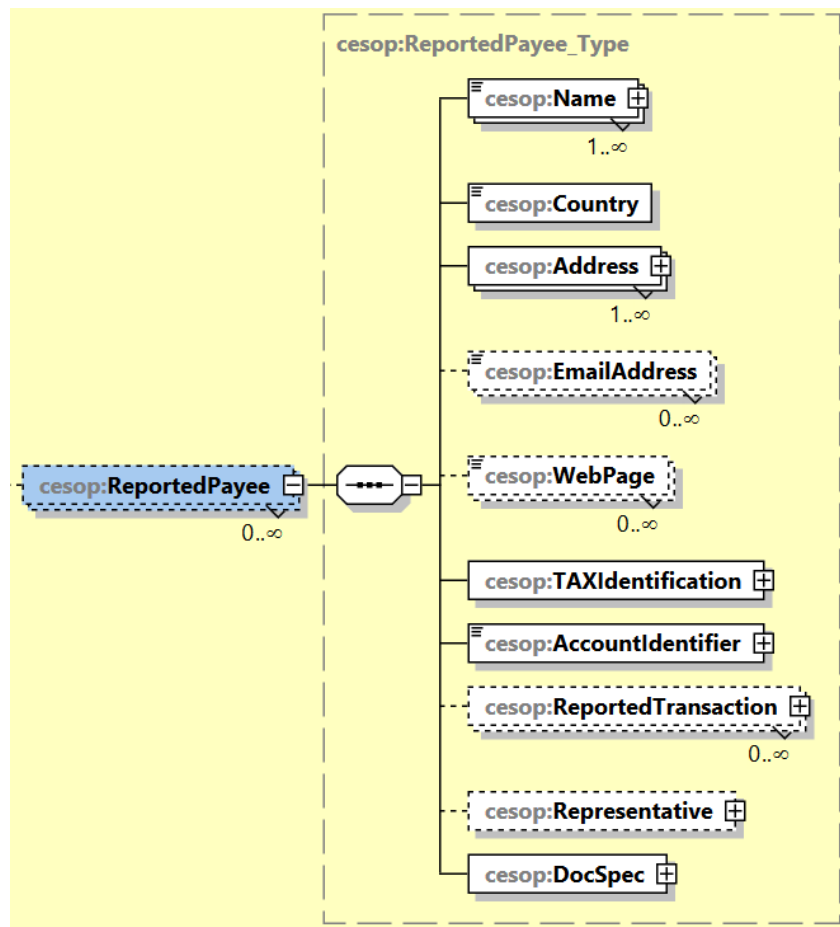

Element	Attribut	Typ	O/V
Name	cm:nameType	cm:StringMin1Max200_Type	0

- I elementet anmäls betalningsmottagarens namn eller firmanamn
- I detta element anmäls alla betalningsmottagares namn sådana som de lyder i uppgifterna om betaltjänstleverantören.
- cesop:nameType
  - o BUSINESS
  - o LEGAL
  - o OTHER
  - o PERSON
  - o TRADE

Element	Typ	O/V
Country	iso:CountryCode_Type	0

- Betalningsmottagarens lokaliseringsland

Element	Typ	O/V
Address	cm:Address_Type	0

- Betalningsmottagarens alla adresser (t.ex. postadresser) sådana som de lyder i uppgifterna om betaltjänstleverantören.
- Uppgiften ska anmälas, om den är tillgänglig.
- Om det åt betalningsmottagaren har sparats en spärrmarkering i befolkningsdatasystemet, ska som adressuppgift inte meddelas en adress som omfattas av spärrmarkering utan någon annan offentlig och från betalningsmottagarens synvinkel sett säker adress. I Finland är en sådan säker adress en [kontaktadress](#), som kan förbli

offentlig adress i befolkningsdatasystemet. Om betaltjänstleverantören inte har vetskap om en kontaktadress eller någon annan från kundens synvinkel sett säker adress, anmäls texten "Non-disclosure for personal safety reasons based on domestic legislation" i AddressFree – elementet.

- Se punkt [#8.2.3 Address-strukturer](#)

Element	Typ	O/V
EmailAddress	cm:Email_Type	V

- Betalningsmottagarens e-postadress.

Element	Typ	O/V
WebPage	cm:WebPage_Type	V

- Betalningsmottagarens webbplats

Element	Typ	O/V
TAXIdentification	cesop:TAXIdentifier_Type	O

- Vilket momsnummer som helst eller ett annat nationellt skattnummer för betalningsmottagaren. Uppgiften ska anmälas, om den är tillgänglig. I annat fall kan elementet vara tomt.
- I detta element anmäls alla skatteidentifierare som är tillgängliga i fråga om betalningsmottagaren.

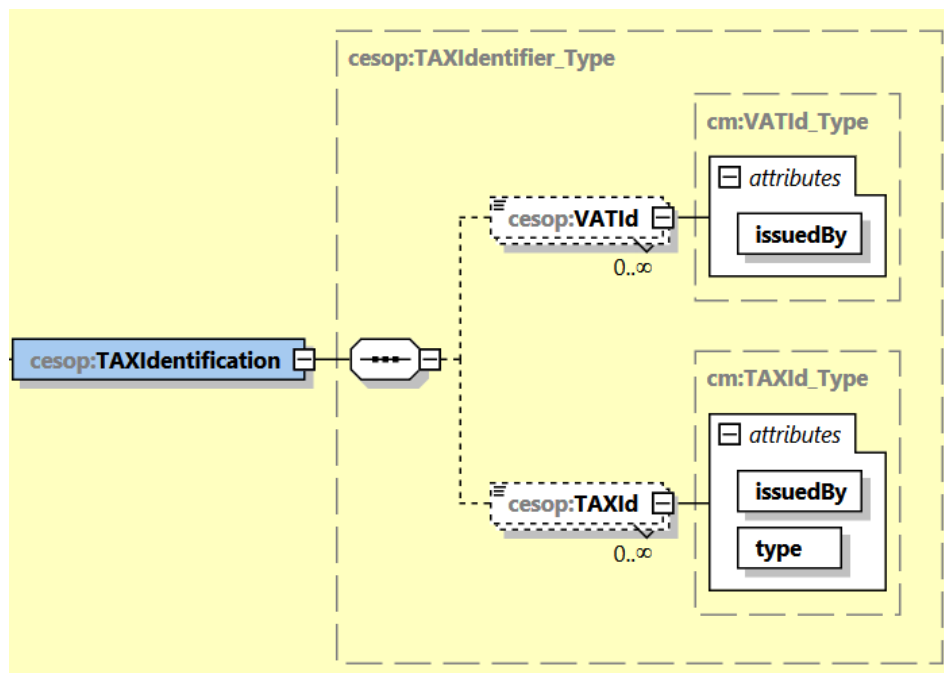

Element	Attribut	Typ	O/V
VATId	issuedBy	cm:VATId_Type	V

- Betalningsmottagarens bekräftade momsnummer i EU-landet. Momsnumret kan kontrolleras på EU-kommissionens webbplats under [Kontroll av momsregistreringsnummer \(Vies\)](#). Ett obekräftat momsnummer anges i elementet TAXId med värde UNCONFIRMED VAT.
  - o issuedBy
    - Obligatorisk uppgift, om VATId-elementet getts
  - o <cesop:VATId issuedBy="FI">12345678</cesop:VATId>

Element	Attribut	Typ	O/V
TAXId	issuedBy type	cm:TAXId_Type	V

- Alla skatteidentifierare som gäller betalningsmottagaren och som är kända av betaltjänstleverantören

- I första hand anmäls FO-nummer (TIN) eller personbeteckning (TIN) som identifierare för en finländsk betalningsmottagare
- issuedBy landskod (ISO-3166-1 Alpha 2 standard)
  - o Obligatorisk uppgift, om TAXID-elementet getts
- Type
  - o Typ av skatteidentifierare
  - o Värden
    - UNCONFIRMED\_VAT: Unconfirmed or National VAT identifier.
    - TIN: Tax Identification Number (TIN).
    - IOSS: Import One Stop Shop (IOSS-Id).
    - OTHER: Other tax identifier.
  - o Obligatorisk uppgift, om TAXID-elementet getts
- till exempel <cesop:TAXId issuedBy="FI" type="TIN">1234567-8</cesop:TAXId>

Element	Attribut	Typ	O/V
AccountIdentifier	CountryCode Type	cesop:AccountIdentifier_Type	O/V

- IBAN-kontonummer för betalningsmottagarens betalkonto eller en annan identifierare, som entydigt identifierar betalningsmottagaren och lokaliserar denne
- Om betalningsmottagaren har flera IBAN-kontonummer, ska det kontonummer anmälas, vart betalningen har gått.
- I första hand ska IBAN-kontonummer uppges eller om det saknas ska en annan identifierare uppges. En annan identifierare kan vara till exempel köpmannens beteckning, uppgifter om ett konto för digital valuta, en SWIFT-beteckning eller ett nationellt kontonummer. Om betalkontos IBAN-kontonummer och annan identifierareuppgift är motstridiga, kan betaltjänstleverantören använda den identifieraren, som fastställer den faktiska lokaliseringen bäst.
- Uppgiften ska anges utan mellanslag
- Om Representative -uppgiften har getts, ges AccountIdentifier elementet tomt.

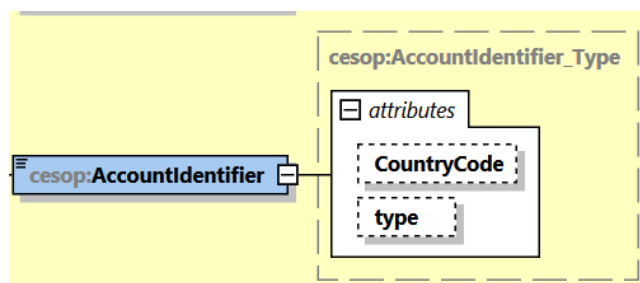

- Attribut
  - o CountryCode
    - Landskod för det land som gett identifieraren.
    - Landskod för lokaliseringen (ISO-3166 Alpha 2).
  - o Type
    - Typ av identifierare för lokaliseringen
      - IBAN
      - OBAN
      - Other

Element	Typ	O/V
ReportedTransaction	cesop:ReportedTransaction_Type	V

- Ett element på den övre nivån med en förteckning över alla mottagna betalningar och återbärningar av betalningar som anmäls av betaltjänstleverantören rörande en viss betalningsmottagare.
- Se punkten [#8.2.2.1 ReportedTransaction](#)



Element	Typ	O/V
Representative	cesop:PSP_Type	V

- BIC eller vilken annan identifieringskod som helst, som entydigt identifierar en betaltjänstleverantör som agerar för betalningsmottagarens räkning och uppger dennes lokalisering, då betalningsmottagaren tar emot medel utan betalkonto.
- Då denna uppgift ges, ges elementet AccountIdentifier tomt.

Element	Typ	O/V
Representativeld	cesop:PSPIdType	O

- BIC eller en annan företagsbeteckning som entydigt identifierar en betaltjänstleverantör som agerar för betalningsmottagarens räkning.
- PSPIdType värden
- cesop:PSPIdType
  - o BIC
    - <cesop:PSPId PSPIdType="BIC">AGRIFIHH</cesop:PSPId>
  - o Other
    - finländskt FO-nummer
      - <cesop:PSPId PSPIdType="Other">6606611-7</cesop:PSPId>
    - om det inte är möjligt att ge BIC eller FO-nummer, är det möjligt att ge VAT eller TIN-kod
      - <cesop:PSPId PSPIdType="Other">AB1234567</cesop:PSPId>
      - <cesop:PSPId PSPIdType="Other">CD9876543</cesop:PSPId>

Element	Attribut	Typ	O/V
Name	cm:NameType	cm:StringMin1Max200_Type	V

- Namnet på den Betaltjänstleverantör som agerar för betalningsmottagarens räkning.
- cesop:nameType värden
  - o BUSINESS
  - o LEGAL
  - o OTHER
  - o PERSON
  - o TRADE

Element	Typ	O/V
DocSpec	cm:DocSpec_Type	O

- I elementet uppges identifieringsuppgifter om en enskild betalningsmottagare och dess betalningstransaktioner
- se [#8.2.4 DocSpec-struktur](#)

### 8.2.2.1 ReportedTransaction

I ReportedTransaction-strukturen uppräknas alla mottagna betalningar och återbärningar av betalningar som anmälts av betaltjänstleverantören rörande en viss betalningsmottagare.

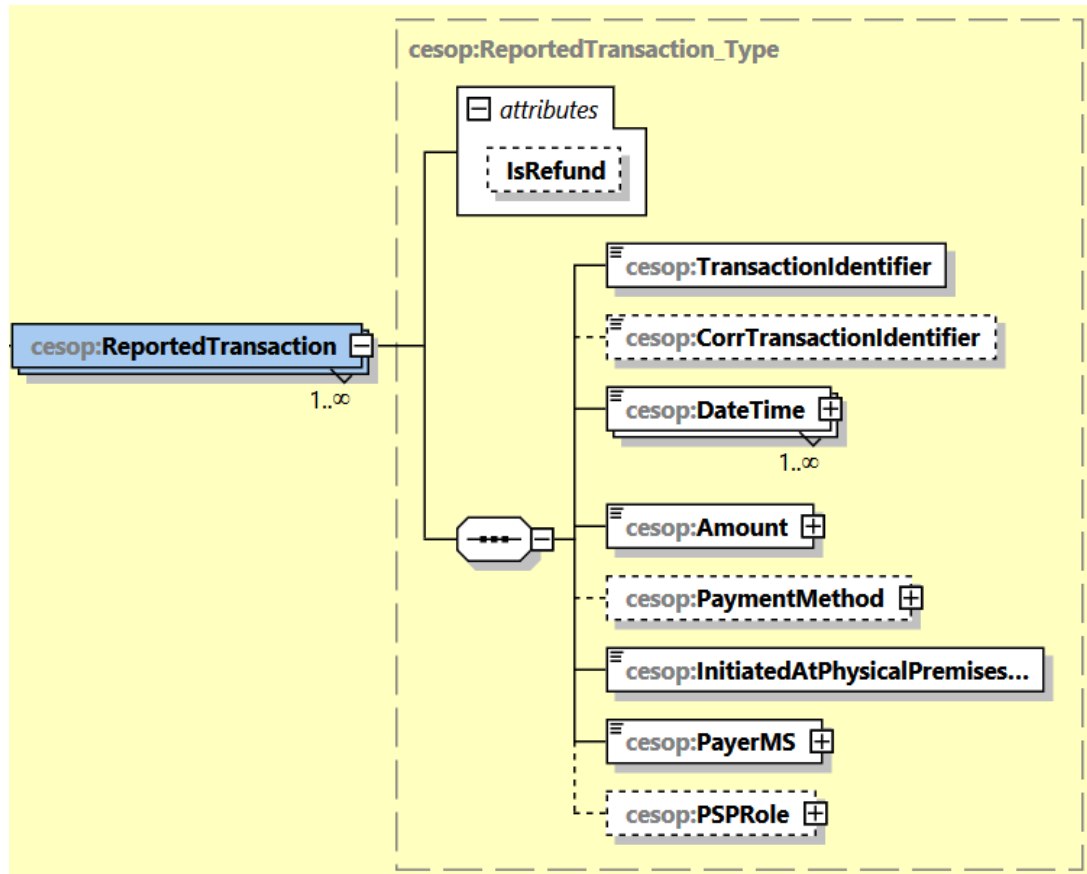

Element	Attribut	Typ	O/V
IsRefund	Refund_type	boolean	V

- I elementet anmäls om transaktionen är en betalning eller återbäring
- Om elementet inte getts, är förvalet false
  - o betalning=false
  - o återbäring=true

Element	Typ	O/V
TransactionIdentifier	cm:StringMin1Max40_Type	O

- Egen identifierare/referens av betaltjänstleverantören, vilken är individuell för rapporteringsperioden i betaltjänstleverantörens system

Element	Typ	O/V
CorrTransactionIdentifier	cm:StringMin1Max40_Type	V

- Referens som an knyter till en återbäring av en betalning
- Används vid "returnering av en transaktion" för "mottagen betalning" i ankn ytning till ärendet.

Element	Attribut	Typ	O/V
DateTime	TransactionDateType	cm:TransactionDate_Type	O

- Elementet redogör för datum och klockslaget för en betalnings- eller återbäringstransaktion
- Typ av transaktion på betalningsdagen
  - CESOP701 Execution Date
  - CESOP702 Clearing Date
  - CESOP703 Authorisation Date
  - CESOP704 Purchase Date
  - CESOP709 Other Date

Till exempel <cesop:DateTime transactionDateType="CESOP701">2024-04-21T00:51:51Z</cesop:DateTime>

Element	Attribut	Typ	O/V
Amount	Currency	Amount	O

- I elementet anmäls betalningen eller totalbeloppet på en återbäringstransaktion med två decimaler.
- Värdet ska vara
  - o positivt för betalningstransaktion
  - o negativt för återbäring
- I Currency attribute anmäls valutan för betalnings- eller återbäringstransaktionen.

Element	Typ	O/V
PaymentMethod	cm:PaymentMethod_Type	V

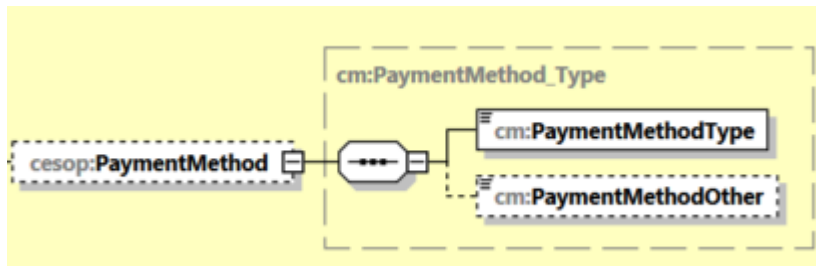

Element	Typ	O/V
PaymentMethodType	cm:PaymentMethodType_Type	O

- Betalningssätt
- Värderna
  - o Bank transfer (Girering)
  - o Card payment (Kortbetalning)
  - o Direct debit (direktdebitering)
  - o E-money (Elektronisk valuta)
  - o Intermediary (Förmedlare)
  - o Marketplace (Marknadsplats)
  - o Money Remittance (Peningöverföring)
  - o Other (Annan)

Element	Typ	O/V
PaymentMethodOther	cm:StringMin1Max200_Type	V

- Ska anmälas, om Betalningssättet anmäls med värdet 'Other'
- Innehåller en beskrivning, om Betalningssättet anmäls med värdet 'Other'

Element	Typ	O/V
InitiatedAtPhysicalPremisesOfMerchant	Boolean	O

- I elementet anmäls om betalningstransaktionen gjorts i betalningsmottagarens fysiska lokaler eller på webben
- Värderna
  - o 'true', om betalningen gös i köpmannens fysiska lokaler
  - o 'false', om betalningen gjorts på webben

Element	Attribut	Typ	O/V
PayerMS	PayerMSSource	cesop:PayerIdentifier_Type	O

- Betalarens ursprungliga medlemsstat eller den medlemsstat som är destination för återbäringen och det enda EU-landet
- PayerMSSource-värderna
  - o IBAN
  - o OBAN
  - o Other

Element	Typ	O/V
---------	-----	-----

PSPRole	cm:PSPRole_Type	V
---------	-----------------	---

- Rollen för en betaltjänstleverantör som agerar för betalningsmottagarens räkning.

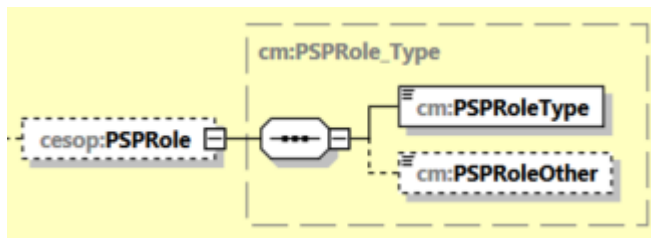

Element	Typ	O/V
PSPRoleType	cm:PSPRole_Type	O

- Värderna
  - o Acquirer (Mottagare av korttransaktioner)
  - o E-money provider (Tillhandahållare av digital valuta)
  - o E-payment (Elektronisk betalning)
  - o e-Wallet provider (Elektronisk börs)
  - o Four party card scheme (Kortbetalning med fyra parter)
  - o Issuer of payment instruments (Utgivare av betalinstrumentet)
  - o Money Transfer operator (Penningöverföringstjänst/Betalningspartner)
  - o Other (Annan)
  - o Payment collector (Betalningsinsamlare)
  - o Payment Processor (Betalningsprocessor)
  - o Three party card scheme (Kortbetalning med tre parter)

Element	Typ	O/V
PSPRoleOther	cm:StringMin1Max200_Type	V

- Uppgift som ska anmälas, om PSP-typen anmäls med värdet 'Other'
- Innehåller en beskrivning, om PSP-typen anmäls med värdet 'Other'

### 8.2.3 Address-strukturer

Adressen uppges genom att använda AddressFix- eller AddressFree-strukturen.

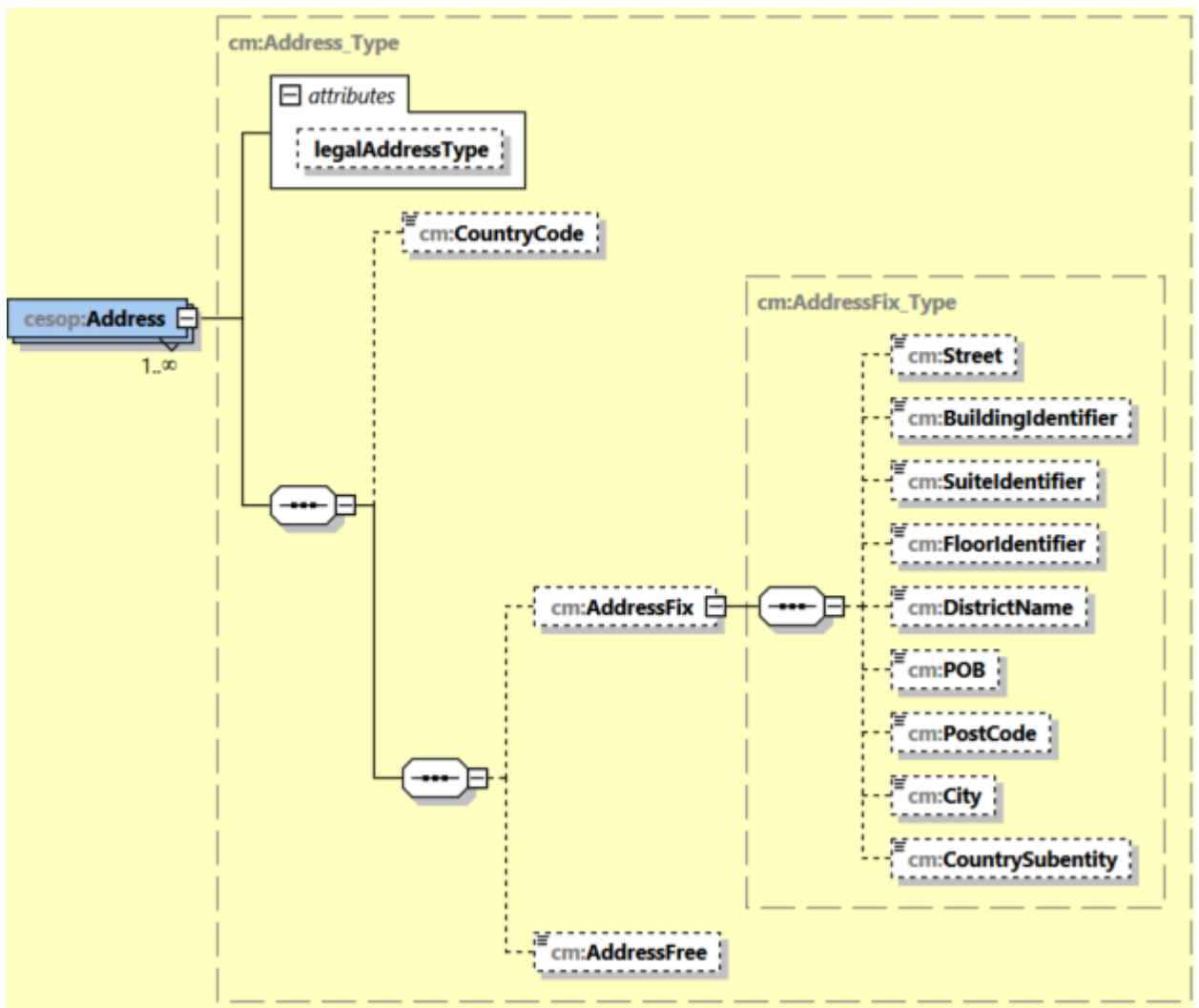

Element	Attribut	Typ	O/V
Address	legalAddressType	cm:LegalAddressType_EnumType	V

- Typ av adress
  - o CESOP301 = bostad eller affärslokal
  - o CESOP302 = bostad
  - o CESOP303 = affärslokal
  - o CESOP304 = registrerat verksamhetsställe
  - o CESOP309 = icke-definierad

Element	Typ	O/V
CountryCode	iso:CountryCode_Type	V

- Stat där adressen finns
- Landskod bestående av två tecken (ISO-3166-1 Alpha 2 standard)

### 8.2.3.1 AddressFix

Element	Typ	O/V
Street	cm:StringMin1Max200_Type	V

- Gatans namn

Element	Typ	O/V
BuildingIdentifier	cm:StringMin1Max200_Type	V

- Husets/byggnadens nummer

Element	Typ	O/V
SuiteIdentifier	cm:StringMin1Max200_Type	V

- Lägenhetens nummer etc.

Element	Typ	O/V
FloorIdentifier	cm:StringMin1Max200_Type	V

- Våning

Element	Typ	O/V
DistrictName	cm:StringMin1Max200_Type	V

- Stadsdel

Element	Typ	O/V
POB	cm:StringMin1Max200_Type	V

- Postbox

Element	Typ	O/V
PostCode	cm:StringMin1Max200_Type	V

- Postnummer

Element	Typ	O/V
City	cm:StringMin1Max200_Type	V

- Stad/Kommun

Element	Typ	O/V
CountrySubentity	cm:StringMin1Max200_Type	V

- Delstat etc.

### 8.2.3.2 AddressFree

AddressFree-strukturen används om adressen inte kan uppges i AddressFix-strukturen.

Element	Typ	O/V
AddressFree	cm:StringMin1Max1000_Type	V

- Valfritt adressfält
- Rekommenderad ordningsföljd: gata, stad och postnummer
- Sekundär i förhållande till AddressFix
- Om adressuppgifterna i sin helhet uppgetts i AddressFix lämnas AddressFree bort från anmälan

### 8.2.4 DocSpec-struktur

DocSpec-strukturen omfattar betalningsmottagarens typ av datastruktur (DocTypeIndic) och identifieringsuppgifter om datastrukturen (DocRefId).

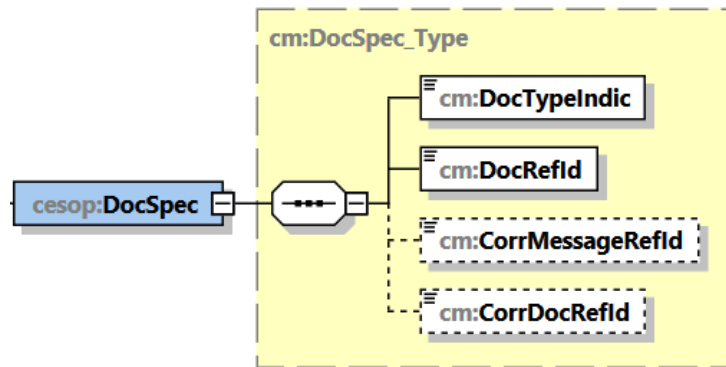

Element	Typ	O/V
DocTypeIndic	cm:DocTypeIndic_EnumType	O

- Typ av anmälan
- Värderna
  - CESOP1
    - o Används alltid för anmälan av nya uppgifter som inte har anmälts tidigare eller som tagits bort tidigare.
  - CESOP2
    - o Används för korrigeringsanmälan av tidigare anmälda uppgifter
  - CESOP3
    - o Används för borttagning av tidigare anmälda uppgifter
- Värderna CESOP2 och CESOP3 i DocTypeIndic får endast användas i en korrigeringsanmälan (MessageTypeIndic = "CESOP101").
- I korrigeringsanmälan CESOP101 får nya uppgifter inte ges med DocTypeIndic-värdet CESOP1.

Element	Typ	O/V
DocRefId	cm:UUID	O

- Den unika beteckning som skapats med version 4 av programmet UUID som producerat anmälan kommer till datastrukturen i fråga
- Ilmoitin kontrollerar att uppgiften är formellt korrekt och individuell

Element	Typ	O/V
CorrMessageRefId	cm:UUID	V

- Inte i bruk

Element	Typ	O/V
CorrDocRefId	cm:UUID	V

- CorrDocRefID syftar på DocRefId-elementet för den datahelhet som ska korrigeras eller raderas
- Uppgiften ska ges då DocTypeIndic = CESOP2 eller CESOP3
- Uppges bara när man vill korrigeras en anmälan som lämnats tidigare. För korrigeringsmeddelandet uppges också ett eget DocRefID
- Ilmoitin kontrollerar att uppgiften har lämnats, då DocTypeIndic = CESOP2 eller CESOP3

### 8.3 ValidationResult

ValidationResult som returneras från CESOP-systemet via tjänsten Ilmotin.fi till kunden/avsändare består av de två elementen MessageSpec och ValidationResult.

#### 8.3.1 MessageSpec

Element	Typ	O/V
TransmittingCountry	iso:MSCountryCode_Type	O

- Stat via vilken Betalningsuppgifterna gått
- Landskod bestående av två tecken (Country Code) (ISO-3166-1 Alpha 2 standard)

Element	Typ	O/V
MessageType	cesop:MessageType_Type	O

- Typ av anmälan
- I meddelanden som returneras från CESOP alltid 'VLD'

Element	Typ	O/V
MessageTypeIndic	cesop:MessageTypeIndic_Type	O

- Redogör för hurdan typ av validerad anmälan det varit fråga om
  - o CESOP100
  - o CESOP101
  - o CESOP102

Element	Typ	O/V
MessageRefID	cm:UUID	O

- Beteckning som identifierar Validation-meddelandet
- VLD-meddelandets MessageRefId får inte användas vid sändning av ett korrigerings- eller raderingsmeddelande av PMT-typ

Element	Typ	O/V
CorrMessageRefID	cm:UUID	O

- Identifierande beteckning för ett validerat PMT-meddelande

Element	Typ	O/V
ReportingPeriod	cesop:ReportingPeriod_Type	O

- Det kvartal och det år som de betalningsuppgifter som betaltjänstleverantören överlämnat gällde i det validerade meddelandet.

Element	Typ	O/V
Timestamp	cm:dateTimeWithRequiredTimeZone	O

- Tidsstämpel då valideringsmeddelandet bildats

### 8.3.2 ValidationResult

I ValidationResult-strukturen returneras från CESOP valideringsrapporten om den anmälan som sänts till PSP. Valideringsresultatet kan vara godkänd (VALIDATED), partiellt förkastad (PARTIALLY REJECTED) eller helt förkastad (FULLY REJECTED). I tjänsten Ilmoitin är det möjligt att kontrollera att de anmälningar som sänts via tjänsten är formellt korrekta, men det är inte längre möjligt att upptäcka alla innehållsmässiga fel. I tjänsten Ilmoitin är det också möjligt att kontrollera till exempel i fråga om MessageRefId och DocRefId att de är individuella. I CESOP-systemet är det dock möjligt att via övriga anmälningsskyldiga länders egna kanaler sända anmälningar, i vilka samma ID som ID som sänts via tjänsten Ilmoitin genererats. I detta fall returneras felet i valideringsmeddelandet från CESOP.



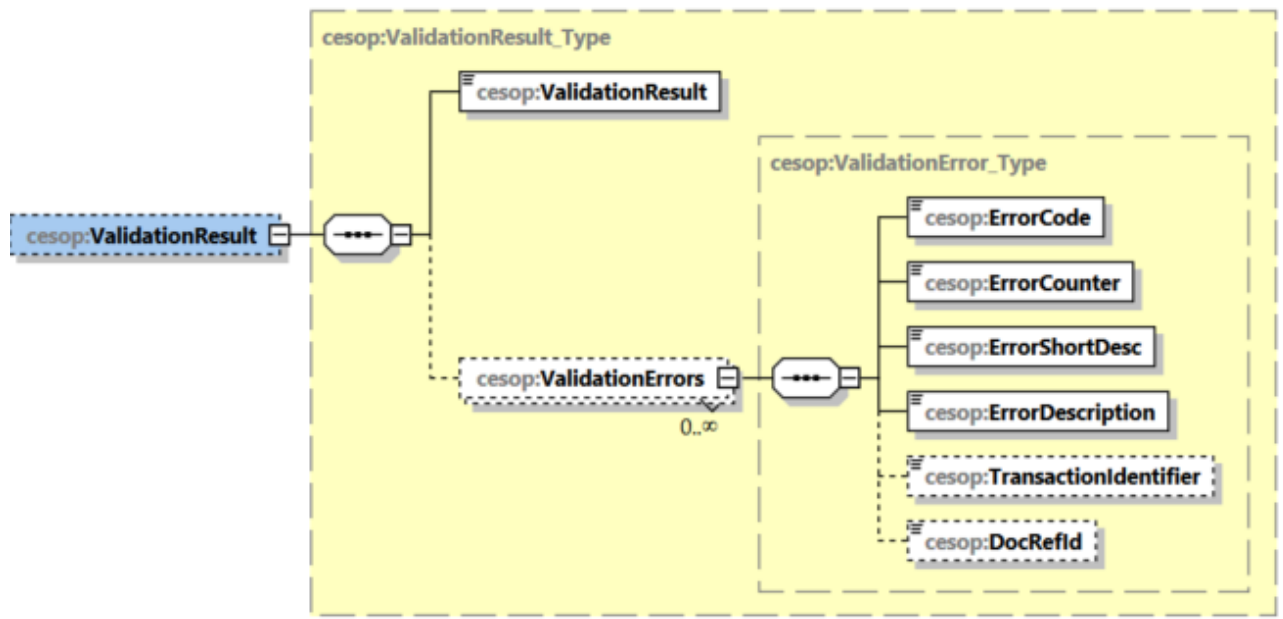

Element	Typ	O/V
ValidationResult	cesop:ValidationResultType_Type	0

- VALIDATED – Meddelandet har godkänts och sparats i CESOP
- PARTIALLY REJECTED – Meddelandet har delvis förkastats. Förkastade uppgifter om betalningsmottagaren, specificerade med DocRefId returneras i ValidationErrors-strukturen och de ska korrigeras.
- FULLY REJECTED – Meddelandet har förkastats i sin helhet. Uppgifterna ska sändas som ett nytt meddelande
- Se punkt [#Korrigeringsförfarande](#)

### 8.3.3 ValidationErrors

CESOP-systemet returnerar felen via tjänsten Ilmoitin.fi tillbaka till PSP, om systemet i anmälan upptäckt innehållsmässiga fel i PaymentData, vilka inte upptäckts i kontrollerna i tjänsten Ilmoitin eller som inte kan kontrolleras i kontrollerna i Ilmoitin-tjänsten.

Element	Typ	O/V
ErrorCode	cesop:ErrorCode_Type	0

- Felkod som anknyter till ett fel som observerats under bekräftelsen av betalningsuppgiftsmeddelandet
- Värdet

Felkod	Förklaring
10010	MessageRefID är inte unikt – Ilmoitin kontrollerar i fråga om nationella anmälningar
10020	'Timestamp'-elementet hänvisar till fel värde – Ilmoitin kontrollerar i fråga om nationella anmälningar
10030	ReportingPeriod-värdet får inte vara tidigare än 1/2024 – Ilmoitin kontrollerar i fråga om nationella anmälningar
10040	Felaktigt CorrMessageRefID – Ilmoitin kontrollerar i fråga om nationella anmälningar
10050	MessageRefID-elementet i felaktig form – Ilmoitin kontrollerar i fråga om nationella anmälningar
10060	CorrMessageRefID-elementet i fel form – Ilmoitin kontrollerar i fråga om nationella anmälningar

10070	Det ursprungliga betalningsuppgiftsmeddelandet kan innehålla enbart nya uppgifter – kontroll av CESOP-systemet
10080	Korrigeringsmeddelandet kan innehålla enbart korrigeringar och/eller raderingar – kontroll av CESOP-systemet
10090	Felaktig meddelandetyp – Ilmoitin kontrollerar i fråga om nationella anmälningar
10100	Rapporteringsperioden kan inte uppdateras, i korrigeringsmeddelandet ska rapporteringsperioden vara den samma som det korrelerande meddelandets rapporteringsperiod – kontroll av CESOP-systemet
10110	CorrMessageRefId har använts fel i MessageSpec – Ilmoitin granskar i fråga om nationella anmälningar
20010	DocRefID är inte unikt – Ilmoitin kontrollerar i fråga om nationella anmälningar
20020	DocRefID är inte unikt i CESOP-systemet – Ilmoitin kontrollerar i fråga om nationella anmälningar, men i övrigt CESOP-systemkontroll
20030	DocRefID felaktig form – Ilmoitin kontrollerar i fråga om nationella anmälningar
20040	CorrDocRefId elementet, felaktigt värde – Ilmoitin kontrollerar i fråga om nationella anmälningar
20050	CorrDocRefId-elementet har använts för nya uppgifter – Ilmoitin kontrollerar i fråga om nationella anmälningar
20060	DocRefID saknas – Ilmoitin kontrollerar i fråga om nationella anmälningar
20070	CorrDocRefId är inte längre i kraft – kontroll av CESOP-systemet
20100	Felaktig BIC-form för PSP – kontroll av CESOP-systemet
20110	Betalningsmottagaren saknas – kontroll av CESOP-systemet
30010	Företagsbeteckningen för en betaltjänstleverantör som agerar för betalningsmottagarens räkning är samma som företagsbeteckningen för den rapporterade betaltjänstleverantören - Kontrollen försvinner från CESOP-systemet i maj 2024.
40010	Den rapporterade transaktionen är inte förenlig med en gränsöverskridande betalning – Ilmoitin kontrollerar i fråga om nationella anmälningar
40020	IBAN i felaktig form – kontroll av CESOP-systemet
40030	IBAN är inte valid – kontroll av CESOP-systemet
40040	Rapporterad betalningsmottagare, ReportedPayee-strukturen har getts på en nollanmälan – Ilmoitin kontrollerar i fråga om nationella anmälningar
40050	ReportedTransaction-elementet saknas – kontroll av CESOP-systemet
40060	Avvikelse i "AccountIdentifier"-definieringarna - kontroll av CESOP-systemet
40070	Felaktig BIC-form för en betaltjänstleverantör som agerar för betalningsmottagarens räkning – kontroll av CESOP-systemet
40080	Avvikelse mellan 'AccountIdentifier' och 'Representative' - kontroll av CESOP-systemet
45010	Felaktigt IsRefund-elementvärde i AmountCurrency-elementet – kontroll av CESOP-systemet
45020	Betalningsuppgiftsmeddelandet innehåller uppgifter från flera tidsperioder – kontroll av CESOP-systemet
45030	DateTime-elementet hänvisar till ett felaktigt värde – kontroll av CESOP-systemet
45040	'TransactionIdentifier'-elementet är inte individuellt i Betalningsuppgiftsmeddelandet – kontroll av CESOP-systemet
45050	"TransactionIdentifier"-elementet är inte individuellt i systemet – kontroll av CESOP-systemet
45060	Amount-elementets värde noll – Ilmoitin kontrollerar i fråga om nationella anmälningar
45080	Samma transaktionsdag har getts fler än en gång – kontroll av CESOP-systemet
50080	För många fel har upptäckts – kontroll av CESOP-systemet
99999	Icke-definierat fel – kontroll av CESOP-systemet (tillfällig felkod i en felsituation som inte definierats i förväg)

Element	Typ	O/V
ErrorCounter	integer	O

- Hur många gånger felet upprepas i PaymentData-meddelandet

Element	Typ	O/V
ErrorShortDesc	cm:StringMin1Max100_Type	O

- Kort beskrivning av felet

Element	Typ	O/V
ErrorDescription	cm:StringMin1Max1000_Type	O

- Beskrivning av felet

Element	Typ	O/V
TransactionIdentifier	cm:StringMin1Max100_Type	V

- Transaktionsidentifierare, som identifierar en felaktig transaktion

Element	Typ	O/V
DocRefId	cm:UUID	V

- Identifierar betalningsmottagarens post där ett fel förekommer

## 9 KONTROLLER SOM GÖRS AV TJÄNSTEN ILMOITIN

I felmeddelanden i strukturen PaymentDataBody uppges även DocRefId eller det värde som orsakat ett fel, om det är relevant för att göra det enklare att hitta felet.

En del av kontrollerna i anslutning till elementet MessageSpec, MessageRefId, CorrMessageRefId, DocRefId, CorrDocRefId görs enbart efter inloggning på Ilmoitin.fi.

Kontroll lagts till/redigerats	Uppgift	Beskrivning av kontrollen
	Hela materialet	#Materialet innehåller förbjudna tecken eller teckenkombinationer (--,&#, ' eller /*) #Aineisto pitää sisällään kiellettyjä merkkejä tai merkkijhdistelmiä (--,&#, ' tai /*)
	Hela materialet	PaymentData-meddelandets storlek får inte överstiga 100 MB. PaymentData-sanoman koko saa olla enintään 100 MB
	MessageType	Ilmoitin kontrollerar att man inte försöker sända ett meddelande av VLD-typ via Ilmoitin Ilmoitin tarkistaa, että sen kautta ei yritetä lähettää VLD-tyyppistä sanomaa.  Ett meddelande av #VLD-typ kan inte sändas via tjänsten Ilmoitin.fi. 10090 #VLD-tyyppistä sanomaa ei voi lähettää Ilmoitin.fi-palvelun kautta. 10090
	MessageRefId	MessageRefId ska vara unik. Kontroll av att ingen tidigare anmälan skickats med samma MessageRefId #Du håller på att skicka anmälan med MessageRefID som använts tidigare:[MessageRefID] 10010

		<p>MessageRefId on oltava uniikki. Tarkastetaan, ettei samalla MessageRefId:llä ole lähetetty ilmoitusta aiemmin          #Olet lähettämässä ilmoitusta jo aiemmin käytetyllä MessageRefID:llä:[MessageRefID]          10010</p> <p>#MessageRefid är inte i rätt form          10050          #MessageRefid ei ole oikean muotoinen          10050</p>
	CorrMessageRefId	<p>#CorrMessageRefid är inte i rätt form          10060          #CorrMessageRefid ei ole oikean muotoinen          10060</p>
	CorrMessageRefId	<p>#CorrMessageRefid hittas inte i tidigare inlämnat material: [CorrMessageRefID]          10040          #Annettua CorrMessageRefid:tä ei löydy aiemmin lähettyistä aineistoista: [CorrMessageRefID]          10040</p>
	ReportingPeriod	<p>#ReportingPeriod kan inte vara senare än tidsstämpeln i Timestamp          10020          #ReportingPeriod ei voi olla myöhäisempi kuin Timestampin aikaleima          10020</p>
	ReportingPeriod	<p>#ReportingPeriod-värdet får inte vara tidigare än 1/2024          10030          #ReportingPeriodin arvo ei saa olla aiempi kuin 1/2024          10030</p>
	DocRefId	<p>DocRefId ska vara unikt i meddelandet och i systemet          #Du håller på att skicka anmälan med DocRefID som använts tidigare:[DocRefID]          20010          20020          DocRefid pitää olla uniikki sanomassa ja järjestelmässä          #Olet lähettämässä ilmoitusta jo aiemmin DocRefID:llä:[DocRefID]          20010          20020</p> <p>#DocRefid är inte i rätt form          20030          #DocRefid ei ole oikean muotoinen          20030</p>
	CorrDocRefId DocTypeIndic	<p>Uppgiften CorrDocRefId får endast uppges när DocTypeIndic = CESOP2 eller CESOP3          10080          20050          Tiedon CorrDocRefId saa antaa vain kun DocTypeIndic = CESOP2 tai CESOP3          10080          20050</p> <p>Ilmoitin kontrollerar att uppgiften har lämnats, då DocTypeIndic = CESOP2 eller CESOP3          20060</p>

		Ilmoitin tarkistaa, että tieto on annettu, kun DocTypeIndic = CESOP2 tai CESOP3 20060
	CorrDocRefId	#CorrDocRefId hittas inte i tidigare inlämnat material: [xx] #CorrDocRefID xx har korrigerats/tagits bort tidigare #CorrDocRefID xx har korrigerats redan tidigare 10040 20040 #Annettua CorrDocRefId:tä ei löydy aiemmin lähetetyistä aineistoista:[xx] #CorrDocRefID xx on korjattu/poistettu jo aiemmin #CorrDocRefID xx on korjattu jo aiemmin 10040 20040
	DocTypeIndic	#Anmälan får endast innehålla antingen nya uppgifter (CESOP1) eller korrigeringar och borttagningar (CESOP2 och CESOP3). #Ilmoitus saa sisältää vain joko uusia tietoja (CESOP1) tai korjauksia ja poistoja (CESOP2 ja CESOP3).
	MessageTypeIndic DocTypeIndic	DocTypeIndic:s värde CESOP2 ja CESOP3 får användas enbart på en korrigeringsanmälan (MessageTypeIndic="CESOP101"). 10070 10080 #DocTypeIndic:n arvoa CESOP2 ja CESOP3 saa käyttää vain korjausilmoituksella (MessageTypeIndic = 'CESOP101') 10070 10080
	MessageTypeIndic DocTypeIndic	#Värdet CESOP1 i DocTypeIndic får inte användas i korrigeringsanmälan (MessageTypeIndic = 'CESOP101') 10070 10080 #DocTypeIndic:n arvoa CESOP1 ei saa käyttää korjausilmoituksella (MessageTypeIndic = 'CESOP101') 10070 10080
	MessageTypeIndic CorrMessageRefId	#CorrMessageRefId är inte tillåtet när MessageTypeIndic är CESOP100 10070 10080 10110 #CorrMessageRefId ei ole sallittu, kun MessageTypeIndic on CESOP100 10070 10080 10110
	CorrDocRefId	#CorrDocRefId ska hänvisa till det senaste meddelande som CESOP godkänt 20070 #CorrDocRefId pitää viitata viimeisimpään CESOPin hyväksymään sanomaan 20070
Granskningen tas bort 29.4.2024	ReportingPSP/PSPIId Representative/PSPIId	#Representative får inte vara samma som PSPIId 30010 #Representative ei saa olla sama kuin PSPIId 30010

	PayerMS CountryCode ReportedPayee CountryCode	#PayerMS CountryCode får inte vara samma som ReportedPayee CountryCode 40010 #PayerMS CountryCode ei saa olla sama kuin ReportedPayee CountryCode 40010
	MessageTypeIndic Reported Payee	Med en #nollanmälan (MessageTypeIndic="CESOP102" får inte ReportedPayee-strukturer ges 40040 #Nollailmoituksella (MessageTypeIndic="CESOP102" Ei saa antaa ReportedPayee rakenteita 40040
18.12.2023	Amount	#Beloppet ska inte vara lik med 0,00 #Zero value for 'Amount' element 45060 #Määrä pitää olla erisuuri kuin 0,00 #Zero value for 'Amount' element 45060
	ValidationResult	Om valideringsresultatet 'FULLY REJECTED' returnerats till en ny anmälan, kan en korrigeringsanmälan inte sändas, utan de korrigerade uppgifterna ska sändas som en ny anmälan. Jos uudelle ilmoitukselle (CESOP100) on palautunut 'FULLY REJECTED' validointitulokseksi, ei voi lähettää korjausilmoitusta vaan korjatut tiedot on lähetettävä uutena ilmoituksena.

## 10 ANMÄRKNINGAR SOM GÖRS AV TJÄNSTEN ILMOITIN

Anmärkning lagts till	Uppgift	Beskrivning av kontrollen
--------------------------	---------	---------------------------

## 11 MER INFORMATION OCH LÄNKAR

XML-exempel som kompletterar anvisningen publiceras på skatt.fi.

[CESOP Validation Module v1.3.0 and corresponding User Manual v2.01](#)